

Technisches Datenblatt

Großflächenscheibe F

Artikelnummer: 6408710



Unterlegscheibe mit besonders großem Außendurchmesser.

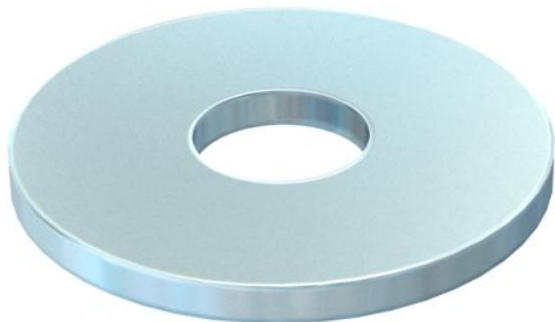

St Stahl

F feuerverzinkt

Stammdaten

Artikelnummer	6408710
Typ	DIN440 9 F
Bezeichnung 1	Unterlegscheibe
Bezeichnung 2	nach DIN 440
Hersteller	OBO
Dimension	M8
Werkstoff	Stahl
Oberfläche	feuerverzinkt
Oberflächennorm	DIN 267, Teil 10
Kleinste VK-Einheit	100
Mengeneinheit	Stück
Gewicht	1,057 kg
Gewichtseinheit	kg/100 St.

Abmessungen

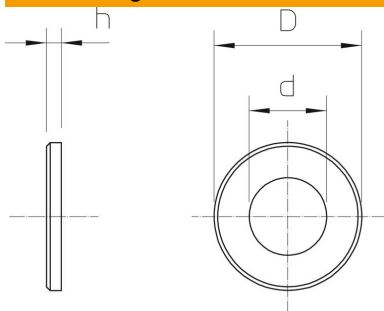

Blechstärke	0,12 in
Maß D	1,1 in
Maß d	0,35 in
Maß d	9 mm
Maß D max.	28 mm
Maß D min.	28 mm
Maß h	3 mm

Technisches Datenblatt

Großflächenscheibe F

Artikelnummer: 6408710



Technische Daten

Facettenförmig	nein
Gehärtet	nein
Gewinde	M8
Innendurchmesser	9 mm
Lochdurchmesser	9 mm
Materialstärke	3 mm
Lochform	rund