

# Technisches Datenblatt

Kantenschutzring KSR 60100, für LKM-Kanal Typ LKM  
60100

Artikelnummer: 6249852



Kantenschutzring für die offenen Enden von LKM Leitungsführungskanälen.



**PVC** Polyvinylchlorid

## Stammdaten

Artikelnummer	6249852
Typ	KSR60100
Bezeichnung 1	Kantenschutzring
Bezeichnung 2	für LKM-Kanal
Hersteller	OBO
Dimension	60x100mm
Farbe	grau
Werkstoff	Polyvinylchlorid
Kleinste VK-Einheit	5
Mengeneinheit	Stück
Gewicht	3,4 kg
Gewichtseinheit	kg/100 St.

# Technisches Datenblatt

Kantenschutzring KSR 60100, für LKM-Kanal Typ LKM  
60100

Artikelnummer: 6249852



## Abmessungen

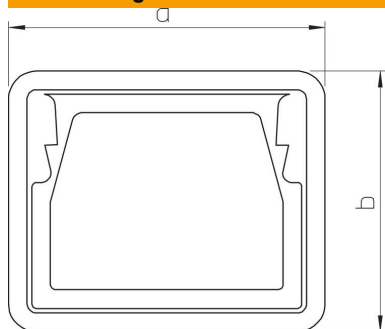

Länge	21 mm
Breite	104 mm
Höhe	68 mm
Maß a	104 mm
Maß b	68 mm

## Technische Daten

Bauform	Spritzgussteil
Geeignet für	Leitungsführungskanal
Halogenfrei	ja
Schutzart	IP30
Schutzgrad IK-Code	IK10
Temperatureinsatzbereich max.	90 °C
Temperatureinsatzbereich min.	-5 °C