

# Technisches Datenblatt

Kantenschutzring KSR 20030, für LKM-Kanal Typ LKM 20030

Artikelnummer: 6249844



Kantenschutzring für die offenen Enden von LKM Leitungsführungskanälen.



**PVC** Polyvinylchlorid

## Stammdaten

Artikelnummer	6249844
Typ	KSR20030
Bezeichnung 1	Kantenschutzring
Bezeichnung 2	für LKM-Kanal
Hersteller	OBO
Dimension	20x30mm
Farbe	grau
Werkstoff	Polyvinylchlorid
Kleinste VK-Einheit	5
Mengeneinheit	Stück
Gewicht	1,1 kg
Gewichtseinheit	kg/100 St.

# Technisches Datenblatt

Kantenschutzring KSR 20030, für LKM-Kanal Typ LKM 20030

Artikelnummer: 6249844



## Abmessungen

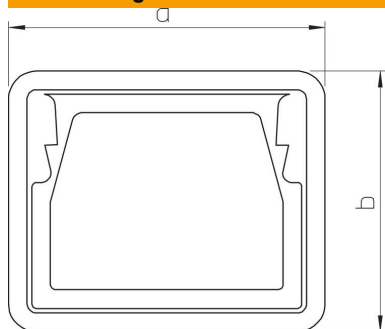

Länge	23 mm
Breite	34 mm
Höhe	28 mm
Maß a	34 mm
Maß b	28 mm

## Technische Daten

Bauform	Spritzgussteil
Geeignet für	Leitungsführungskanal
Halogenfrei	ja
Schutzart	IP30
Schutzgrad IK-Code	IK10
Temperatureinsatzbereich max.	90 °C
Temperatureinsatzbereich min.	-5 °C