

Technisches Datenblatt

Reduktion, metrisches Gewinde

Artikelnummer: 2089548



Reduktion (Teil H) ähnlich DIN 46320, mit metrischem Gewinde nach DIN EN 60423 bzw. ISO 68. * Preise laut DEL-Notierung.



CuZn
37 Messing

N vernickelt

Stammdaten

Artikelnummer	2089548
Typ	167 R MS M25-16
Bezeichnung 1	Reduktion
Hersteller	OBO
Dimension	M25-M16
Werkstoff	Messing
Oberfläche	vernickelt
Oberflächennorm	
Kleinste VK-Einheit	50
Mengeneinheit	Stück
Gewicht	3,22 kg
Gewichtseinheit	kg/100 St.

Technisches Datenblatt

Reduktion, metrisches Gewinde



Artikelnummer: 2089548

Abmessungen

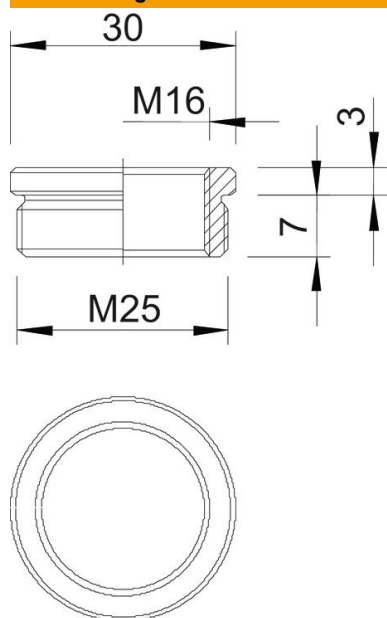

Maß D	30 mm
Maß L1	7 mm
Maß L2	3 mm

Technische Daten

explosionsgeschützt	nein
Gewindeart Außengewinde	metrisch
Gewindeart Innengewinde	metrisch
Gewindelänge	7 mm
Gewindemaß metrisch Außen	25
Gewindemaß metrisch Innen	16
Vernickelt	ja