

# Technisches Datenblatt

Gegenmutter, PG-Gewinde, lichtgrau

Artikelnummer: 2048299



Gegenmutter nach DIN 46320, mit PG-Gewinde nach DIN 40430.



PA Polyamid

## Stammdaten

Artikelnummer	2048299
Typ	116 VDE PG29 PA
Bezeichnung 1	Gegenmutter
Hersteller	OBO
Dimension	PG29
Farbe	lichtgrau; RAL 7035
Werkstoff	Polyamid
Kleinste VK-Einheit	50
Mengeneinheit	Stück
Gewicht	1,1 kg
Gewichtseinheit	kg/100 St.

# Technisches Datenblatt

Gegenmutter, PG-Gewinde, lichtgrau

Artikelnummer: 2048299



## Abmessungen

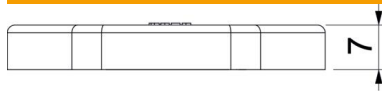

Maß E	50 mm
Maß L	7 mm

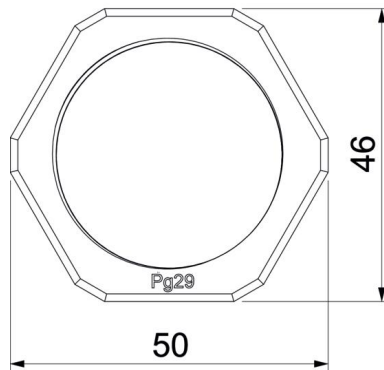

## Technische Daten

Gewinde	Pg_29
Gewindeart	PG
Gewindenenngröße metrisch/PG	29
Glasfaserverstärkt	nein
Halogenfrei	ja
Schlagfest	nein
Schlüsselweite	46