

Technisches Datenblatt

Reduktion, PG-Gewinde

Artikelnummer: 2030705

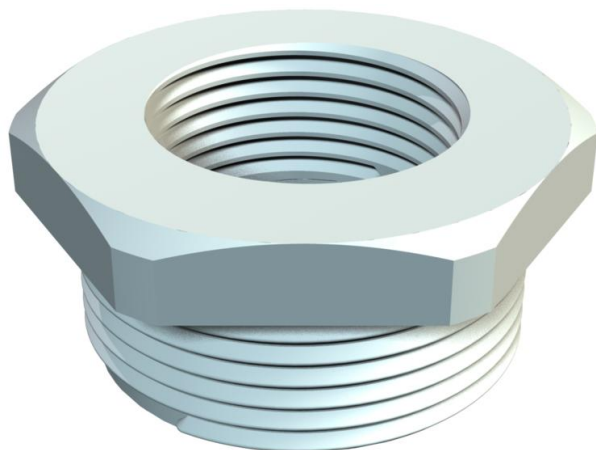

Reduktion mit PG-Innen- und -Außengewinde nach DIN 40430 für die Montage von Kunststoff-Kabelverschraubungen an Gehäusen. Schutzart IP54 ohne zusätzliche Anschlussdichtung. Schutzart bis IP68 möglich mit zusätzlicher Anschlussdichtung, zum Beispiel O-Ring oder Flachdichtring.



PA Polyamid

Stammdaten

Artikelnummer	2030705
Typ	107 R PG11- 7 PA
Bezeichnung 1	Reduktion
Hersteller	OBO
Dimension	PG11-PG7
Farbe	lichtgrau; RAL 7035
Werkstoff	Polyamid
Kleinste VK-Einheit	50
Mengeneinheit	Stück
Gewicht	0,4 kg
Gewichtseinheit	kg/100 St.

Technisches Datenblatt

Reduktion, PG-Gewinde

Artikelnummer: 2030705



Abmessungen

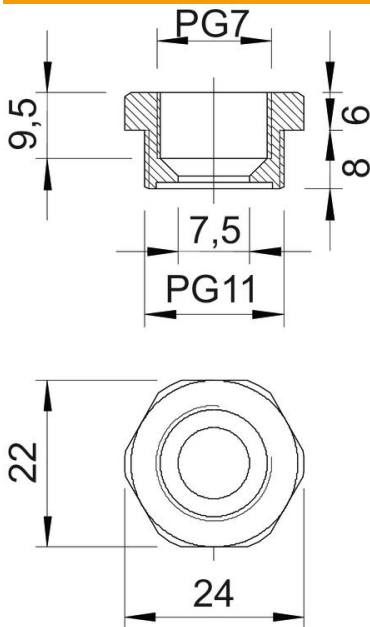

Maß D	7,5 mm
Maß E	24 mm
Maß L1	8 mm
Maß L2	6 mm
Maß L3	9,5 mm

Technische Daten

explosionssgeschützt	nein
Gewindeart Außengewinde	PG
Gewindeart Innengewinde	PG
Gewindelänge	8 mm
Gewindemaß PG Außen	11
Gewindemaß PG Innen	7
Halogenfrei	ja
Schlüsselweite	22
Vernickelt	nein