

Technisches Datenblatt

Gegenwanne, Metall universal A2



Artikelnummer: 1197592

Gegenwanne aus Metall, zur Montage an Bügelschelle. Universell einsetzbar unabhängig von der Schiene.



A2 Edelstahl, rostfrei

2B blank, nachbehandelt

Stammdaten

Artikelnummer	1197592
Typ	2058FW M 58 A2
Bezeichnung 1	Gegenwanne
Hersteller	OBO
Dimension	52-58mm
Werkstoff	Edelstahl, rostfrei 1.4301
Oberfläche	blank, nachbehandelt
Oberflächennorm	
Kleinste VK-Einheit	50
Mengeneinheit	Stück
Gewicht	3,776 kg
Gewichtseinheit	kg/100 St.

Technisches Datenblatt

Gegenwanne, Metall universal A2



Artikelnummer: 1197592

Abmessungen



Maß B	40 mm
Maß H	13,5 mm
Maß L	35 mm

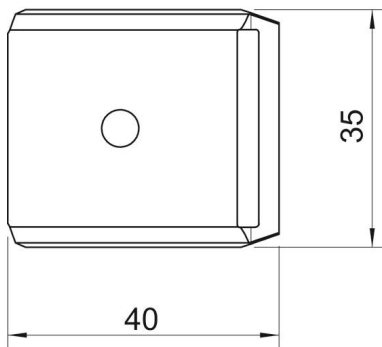

Technische Daten

Ausführung Gegenwanne/Schellen	Gegenwanne
Geeignet für max. Kabeldurchmesser	58 mm
Halogenfrei	ja
Spannbereich D max.	58 mm
Spannbereich D min.	52 mm