

Technisches Datenblatt

Gegenwanne, Metall universal A2



Artikelnummer: 1197290



Gegenwanne aus Metall, zur Montage an Bügelschelle. Universell einsetzbar unabhängig von der Schiene.



A2 Edelstahl, rostfrei

2B blank, nachbehandelt

Stammdaten

Artikelnummer	1197290
Bezeichnung 1	Gegenwanne
Hersteller	OBO
Dimension	22-28mm
Werkstoff	Edelstahl, rostfrei 1.4301
Oberfläche	blank, nachbehandelt
Oberflächennorm	
Kleinste VK-Einheit	100
Mengeneinheit	Stück
Gewicht	1,356 kg
Gewichtseinheit	kg/100 St.
CO Fußabdruck (GWP) Cradle-to-Gate	0,084 kg COe / 1 Stück

Technisches Datenblatt

Gegenwanne, Metall universal A2

Artikelnummer: 1197290

Abmessungen



Maß B	34 mm
Maß H	10,4 mm
Maß L	35 mm

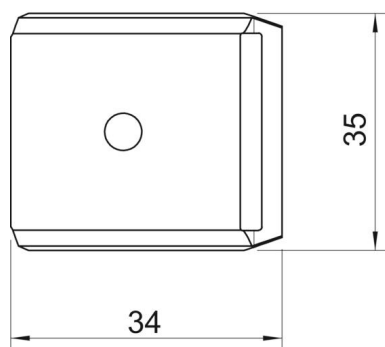

Technische Daten

Ausführung Gegenwanne/Schellen	Gegenwanne
Geeignet für max. Kabeldurchmesser	28 mm
Halogenfrei	ja
Spannbereich D max.	28 mm
Spannbereich D min.	22 mm