

Technisches Datenblatt

Befestigungsschelle 605, mittel, G

Artikelnummer: 1018280



Zweilappige Befestigungsschelle für Kabel und Rohre *Größen 7 bis 12 nicht für Bolzensetzgerät geeignet.



St Stahl

G galvanisch verzinkt

Stammdaten

Artikelnummer	1018280
Typ	605 28 G
Bezeichnung 1	Befestigungsschelle
Bezeichnung 2	zweilappig
Hersteller	OBO
Dimension	28mm
Werkstoff	Stahl
Oberfläche	galvanisch verzinkt
Oberflächennorm	EN ISO 19598 / EN ISO 4042
Kleinste VK-Einheit	100
Mengeneinheit	Stück
Gewicht	1,067 kg
Gewichtseinheit	kg/100 St.

Technisches Datenblatt

Befestigungsschelle 605, mittel, G

Artikelnummer: 1018280



Abmessungen

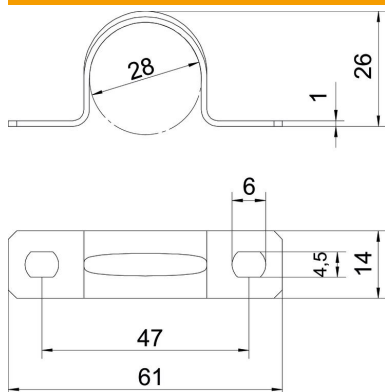

Länge	61 mm
Breite	14 mm
Höhe	26 mm
Maß A	61 mm
Maß B	47 mm
Maß b	14 mm
Maß D	28 mm
Maß d	4,5 mm
Maß e	6 mm
Maß H	26 mm
Maß t	1 mm

Technische Daten

Abstand zur Wand	nein
Anzahl der Kabel/Rohre	1
Ausführung	zweilappig
Befestigungsart	Schraubloch
für Durchmesser	28
Geeignet im Brandschutzbereich	nein
Halogenfrei	ja
Kunststoffummantelt	nein
Lochgröße	4,5 x 6 mm
Materialstärke	1 mm
Nenndurchmesser	28 mm
UV-beständig	ja