

Technisches Datenblatt

Trägerklammer, mit Gewindebolzen unten

Artikelnummer: 1488291



Trägerklammer mit Gewindebolzen M6 unten für individuelle Montagelösungen. Befestigung an Stahlträgern durch Aufschlagen.

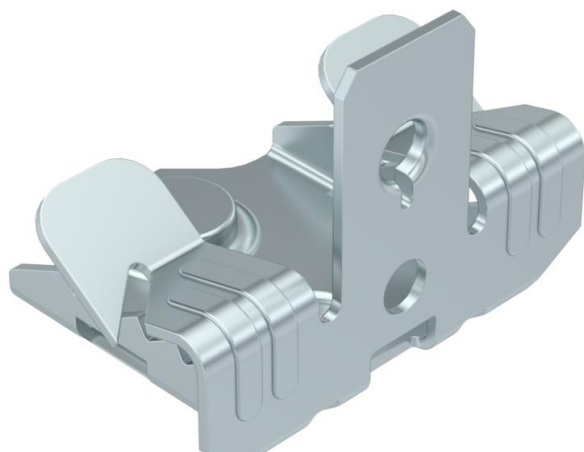

St Stahl

ZL Zinklamelle

Stammdaten

Artikelnummer	1488291
Typ	SCUTB 3-7 M6
Bezeichnung 1	Trägerklammer
Bezeichnung 2	mit Gewindebolzen M6x9 mm
Hersteller	OBO
Dimension	3-7mm
Werkstoff	Stahl
Oberfläche	Zinklamelle
Oberflächennorm	
Kleinste VK-Einheit	100
Mengeneinheit	Stück
Gewicht	2,85 kg
Gewichtseinheit	kg/100 St.

Technisches Datenblatt

Trägerklammer, mit Gewindebolzen unten

Artikelnummer: 1488291



Abmessungen

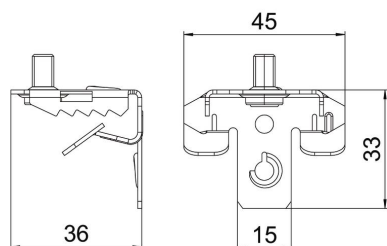

Länge	33 mm
Breite	45 mm
Höhe	36 mm
Maß L	33 mm

Technische Daten

Anschlussart/-bauteil	Gewinde
Befestigungsart	klemmen
Flanschdicke F max.	7 mm
Flanschdicke F min.	3 mm
Gewinde	M6 x 9 mm
Gewinde metrisch	6
Scharnier justierbar	nein
Scharnierend	nein