

Technisches Datenblatt

Sechskantmutter mit Unterkopfverzahnung DIN 6923 V2A

Artikelnummer: 3156120



Kombimutter mit angepresster Unterlegscheibe in Anlehnung an EN 1661.



A2 Edelstahl, rostfrei

2B blank, nachbehandelt

Stammdaten

Artikelnummer	3156120
Typ	KM M8 A2
Bezeichnung 1	Sechskantmutter mit Flansch
Bezeichnung 2	mit Unterkopfverzahnung
Hersteller	OBO
Dimension	M8
Werkstoff	Edelstahl, rostfrei
Oberfläche	blank, nachbehandelt
Oberflächennorm	
Kleinste VK-Einheit	100
Mengeneinheit	Stück
Gewicht	0,8 kg
Gewichtseinheit	kg/100 St.

Technisches Datenblatt

Sechskantmutter mit Unterkopfverzahnung DIN 6923 V2A

Artikelnummer: 3156120



Abmessungen

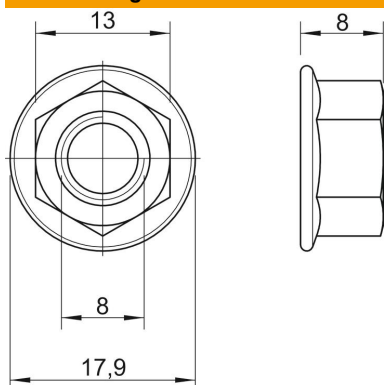

Maß d	17,9 mm
Maß h	8 mm

Technische Daten

Gewinde	M8
Gewinde metrisch	8
Gewindeart	metrisch
Halogenfrei	ja
Mit Flansch	ja
Schlüsselweite	13
Selbstsichernd	nein
Linksgewinde	nein
Gewinde imperial	3/8 Zoll
Ausführung Mutter	Mutter
Schraubsystem Mutter	Außensechskant