

Technisches Datenblatt

Reduktion, metrisches Gewinde

Artikelnummer: 2089556

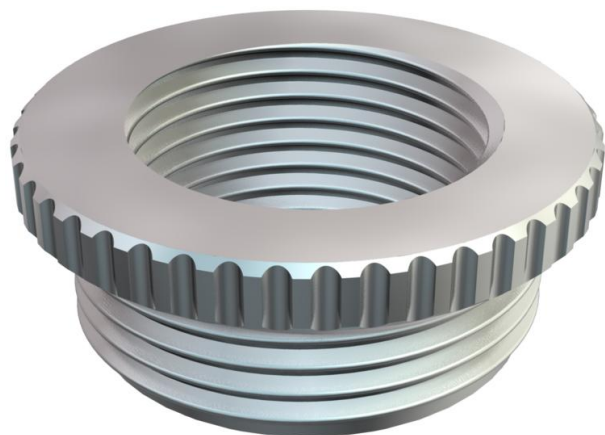

Reduktion (Teil H) ähnlich DIN 46320, mit metrischem Gewinde nach DIN EN 60423 bzw. ISO 68. * Preise laut DEL-Notierung.



CuZn
37 Messing

N vernickelt

Stammdaten

Artikelnummer	2089556
Typ	167 R MS M25-20
Bezeichnung 1	Reduktion
Hersteller	OBO
Dimension	M25-M20
Werkstoff	Messing
Oberfläche	vernickelt
Oberflächennorm	
Kleinste VK-Einheit	50
Mengeneinheit	Stück
Gewicht	2,102 kg
Gewichtseinheit	kg/100 St.

Technisches Datenblatt

Reduktion, metrisches Gewinde

Artikelnummer: 2089556



Abmessungen

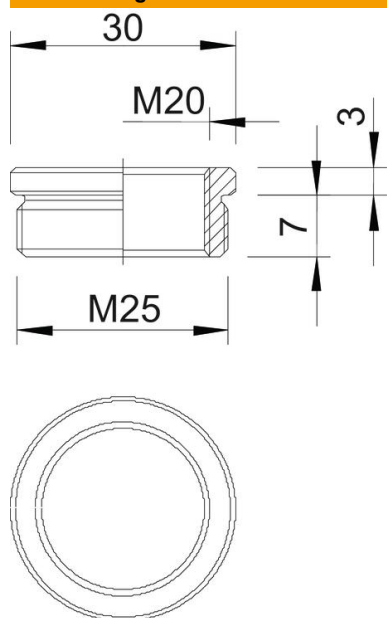

Maß D	30 mm
Maß L1	7 mm
Maß L2	3 mm

Technische Daten

explosionsgeschützt	nein
Gewindeart Außengewinde	metrisch
Gewindeart Innengewinde	metrisch
Gewindelänge	7 mm
Gewindemaß metrisch Außen	25
Gewindemaß metrisch Innen	20
Vernickelt	ja