



## Schwerlast-Systeme



Systeminformation

**OBO**  
BETTERMANN



## Schwerlast-Systeme

Schwerlast-Systeme versorgen Bereiche mit hohen Lastanforderungen zuverlässig über den Boden mit Strom-, Daten und Multimediatechnik. Autohäuser, Museen, Flughäfen, Bahnhöfe oder Hotels sind typische Anwendungsbereiche. Die Konstruktion und die Materialstärke ist speziell auf die hohen Belastungsansprüche abgestimmt. Ackermann made by OBO garantiert mit dem Schwerlast-System eine besonders belastbare, sichere und langlebige Installationslösung.



# Schwerlast-Kompetenz

Ackermann made by OBO hat die speziellen Schwerlast-Lösungen für die Unterflur-Installationen in enger Abstimmung mit Planern und Architekten entwickelt. Standardprodukte wie das estrichüberdeckte Kanalsystem EÜK oder die nivellierbaren Kassetten waren die Basis für die Entwicklung.

Ein firmeninterner Prüfstandard sorgt für höchste Qualität bei höchster Belastbarkeit: Seine Anforderungen gehen noch über die Anforderungen der DIN EN 50085-2-2 hinaus. Das umfangreiche Schwerlast-System von Ackermann made by OBO eignet sich für den estrichüberdeckten Einbau in trocken und nass gepflegte Fußböden.



# OBO-Prüfstandard

Die DIN EN 50085-2-2 legt die Lastanforderungen für Elektroinstallationssysteme fest. Nach dieser Norm dürfen sich Kassetten unter Lasteinwirkung um maximal 6 mm durchbiegen. Bei harten Bodenbelägen wie Steingut oder Fliesen führt eine Durchbiegung von 6 mm allerdings zu Bruchschäden. Deswegen hat OBO die internen Qualitätsansprüche erhöht und geht mit dem OBO-Prüfstandard noch einen Schritt weiter: Die maximale Durchbiegung für Schwerlast-Systeme wurde von 6 auf 2 mm reduziert. Die Prüfungen nach dem OBO-Prüfstandard finden im firmeneigenen BET-Testcenter statt.

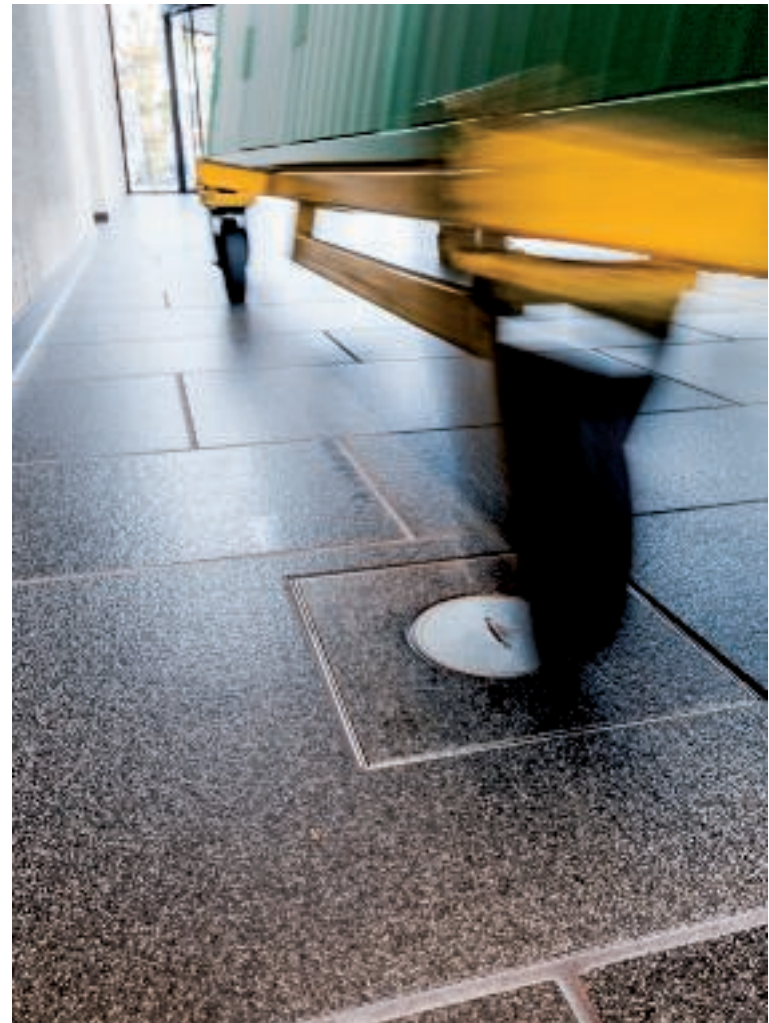

## Schwerlastprüfung

Durchbiegung [mm]

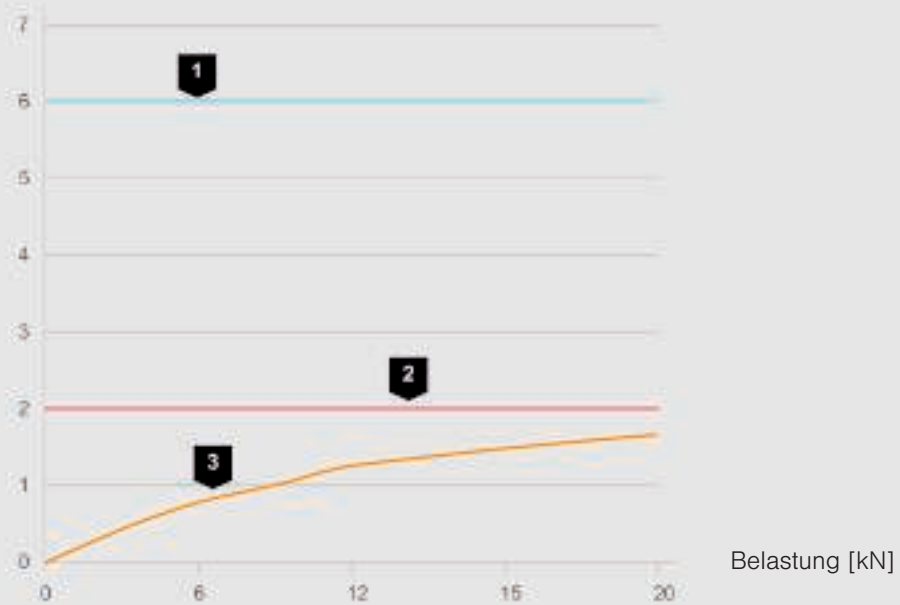

Geprüfte Schwerlast-Systemkomponenten:

- Unterflur Zug- und Abzweigdose der Größe 350-3
- Schwerlaststützen, Schwerlast-Montagedeckel
- Bodenbelag Fliese 20 mm
- Kassette RKF2 SL2 V3 35

1	Durchbiegung nach DIN EN 500085-2-2: 6 mm
2	Durchbiegung nach OBO-Prüfstandard: 2 mm
3	Gemessene Durchbiegung OBO Schwerlast-System

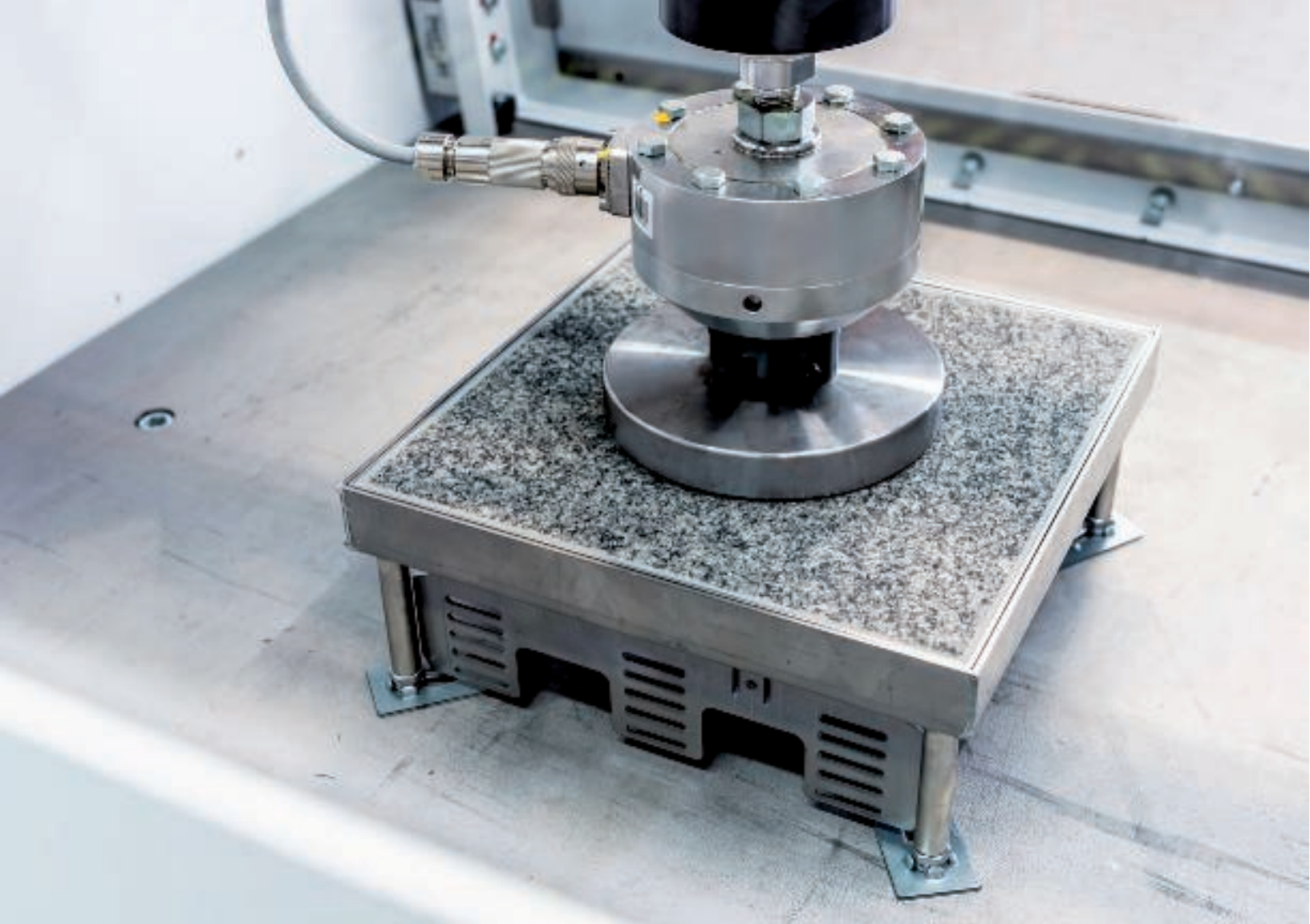

## OBO-Schwerlastklassen

### Klassifizierung

Die DIN EN 50085-2-2 gliedert die Belastungsfähigkeit von Elektroinstallationskanalsystemen in zwei Klassen.

Die Klassifizierungen bewerten die Artikel nach dem Widerstand gegen vertikale Lasten, die über eine kleine (6.102) oder große (6.103) Fläche wirken. Die Klassifizierung 6.103 und die Prüfergebnisse aus dem BET Testcenter dienen als Grundlage für die Entwicklung der OBO-internen Klassifikation in die Schwerlastklassen SL1 und SL2. Produkte der Schwerlastklasse SL1 eignen sich für Lasten bis 10 kN, Produkte der Schwerlastklasse SL2 sogar für Lasten bis 20 kN. Für beide Schwerlastklassen gilt die maximale Durchbiegung von 2 mm.

### Klasse 6.103 nach DIN EN 50085-2-2

Klassifikation*	Belastung in N
6.103.1	2.000
6.103.2	3.000
6.103.3	5.000
6.103.4	10.000
6.103.5	15.000

\* Auf Basis der Klasse 6.103 wurden die OBO-Schwerlastklassen entwickelt.

### Klassifikation nach OBO-Prüfstandard

OBO-Schwerlastklasse	Belastung in N
SL 1	10.000
SL 2	20.000

# Die estrichüberdeckte Lösung

Die estrichüberdeckte Schwerlast-Lösung besteht aus sechs Systemkomponenten: den Unterflurkanälen, Unterflurdosen, Schwerlaststützen, Schwerlast-Montagedeckeln, Nivelliereinheiten und Schwerlastkassetten. Die 2-zügigen oder 3-zügigen Unterflurkanäle dienen zur Leitungsführung und können problemlos an die vorbereiteten Einbauöffnungen der Unterflurdosen angebunden werden. Die Unterflurdosen ermöglichen den Einbau von Schwerlastkassetten zu Revisionszwecken oder für den Einbau von Installationsgeräten wie Steckdosen, Daten- oder Multimediaetechnik. Die Schwerlaststützen und der spezielle Schwerlast-Montagedeckel sorgen für die nötige Stabilität. Die Schwerlastkassetten werden in den Schwerlast-Montagedeckel eingesetzt und ermöglichen den Zugriff auf die eingebauten Installationsgeräte.

## Unterflur Zug- und Abzweigdose

Die Unterflurdosen in den Nenngrößen 250 und 350 müssen kraftschlüssig mit dem Estrich verbunden werden. Um eine Minderung der Belastungsfähigkeit und Schäden am Bodenbelag zu vermeiden, darf kein Randdämmstreifen um die UZD verlegt werden.



## Schwerlastkassetten

Schwerlastkassetten eignen sich zur Herstellung einer Revisionsöffnung oder für den Geräteeinbau in Bereichen mit hohen Lastanforderungen. Die Kassetten sind konstruktiv ausreichend dimensioniert, um die auftretenden Verkehrslasten aufzunehmen und sind auf statische Einzellasten bis 10 kN (SL1) oder 20 kN (SL2) ausgelegt. Für geringere Lasten von bis zu 7,5 kN steht der Geräteinsatz GRAF9 zur Verfügung.



## Schwerlast-Montagedeckel

Der Schwerlast-Montagedeckel wird abhängig von der jeweiligen Schwerlastkassette ausgewählt. Die Nivelliereinheiten ermöglichen die estrichbündige Höheneinstellung des Schwerlast-Montagedeckels und sind separat zu bestellen.



## Schwerlaststützen

Schwerlaststützen sind zusätzliche Ausbauteile für Unterflurdosen und dienen zur Erhöhung der Belastungsfähigkeit. Die Stützen werden in den Eckbereichen der Unterflurdose eingesetzt und unter dem Dosenrahmen verspannt.



## Kanäle

Die estrichüberdeckten Kanäle sind nur während des Montagezeitraums Lasten ausgesetzt. Vor der Estrichverlegung sind die Kanäle nach DIN EN 50085-2-2 mit einer Belastungsfähigkeit von 750 N klassifiziert. Nach der Estrichverlegung wirken keine Lasten mehr auf die Kanäle, weil der Estrich die Lasten als statisch wirksame Schicht aufnimmt. Deswegen können auch in Bereichen mit hohen Lastanforderungen Unterflurkanäle aus dem Standard-Produktprogramm eingesetzt werden. Zur Auswahl stehen 2-zügige und 3-zügige Unterflurkanäle aus dem estrichüberdeckten Kanalsystem EÜK.



# Schwerlast-Systeme im Überblick

## Geräteeinbaueinheiten

### Auswahl nach

- Lastanforderung
- Bodenbelagdicke
- Funktionsweise
- Einbaukapazität

Kassetten zur Leitungsausführung und Revisionszwecken schützen die Elektroinstallation im Boden vor eindringendem Wasser. Alle Schwerlastlösungen stellen den Feuchtigkeitsschutz gemäß DIN EN 50085-2-2 sicher und sind somit für nassgepflegte Böden im Innenbereich zugelassen.

## Schwerlast-Montagedeckel

### Auswahl nach

- Bauform des gewählten Geräteeinsatzes  
oder der Kassette (Nenngröße)
- Estrichhöhe

Bei Schwerlast-Rahmenkassetten ist für den Einbau von Installationsgeräten kein Montagedeckel, sondern ein Montageset zu nutzen.

## Nivelliereinheiten

### Auswahl nach

- Estrichhöhe

## Schwerlaststützen für Unterflurdose

### Auswahl nach

- Estrichhöhe

## Unterflurdose (UZD)

### Auswahl nach

- Estrichhöhe
- Bauform der Kassette und dem Schwerlast-Montagedeckel
- Kanalbreite

## Kanäle

### Auswahl nach

- Kabelvolumen

Belastungsfähigkeit

7,5 kN



Geräteeinsatz



Schwerlast-Montagedeckel



Nivelliereinheiten



Schwerlaststütze

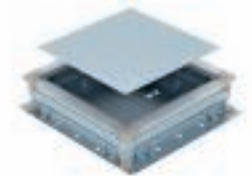

Unterflurdose Nenngröße 350



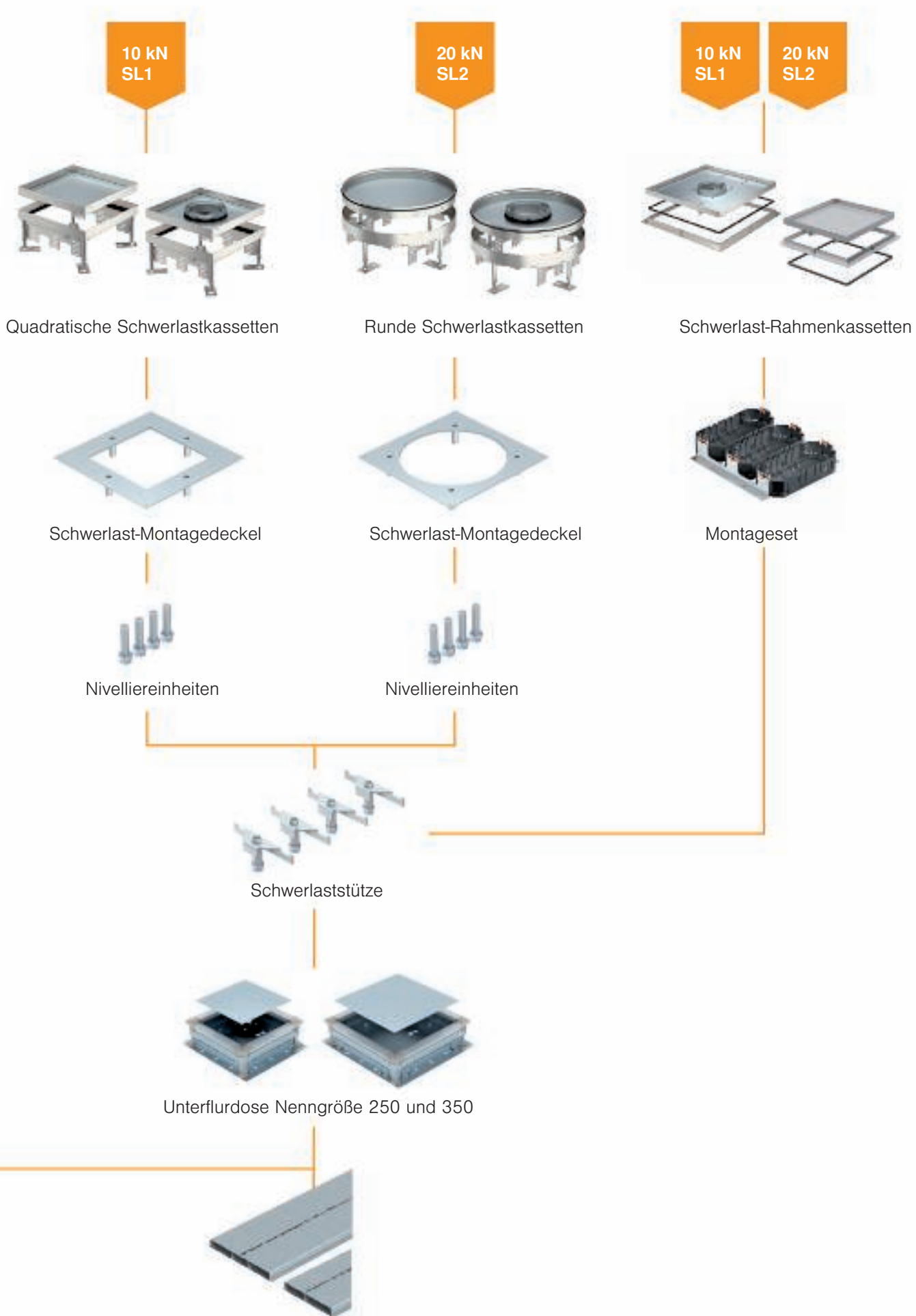

## Einbau- und Bodenausschnittmaße



Für die Montage von nivellierbaren Kassetten und das Einbringen von Bodenbelägen in den Kassettendeckel sind verschiedene Einbau- und Bodenausschnittmaße zu berücksichtigen.

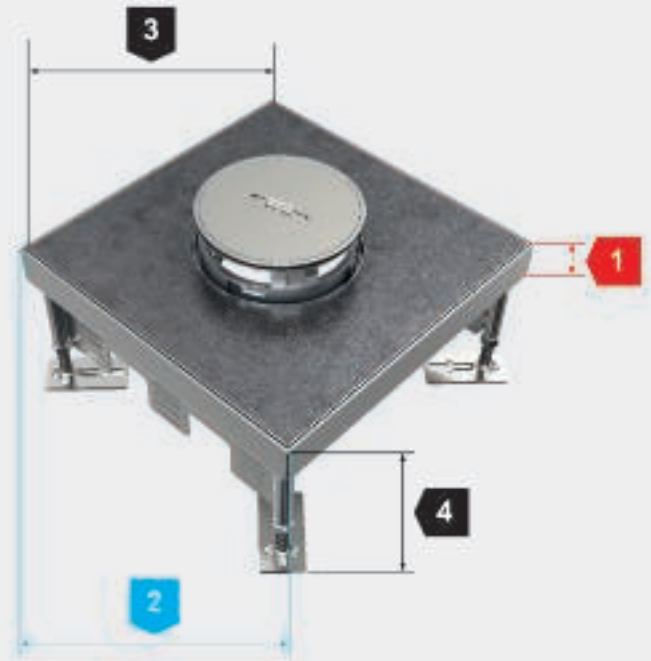
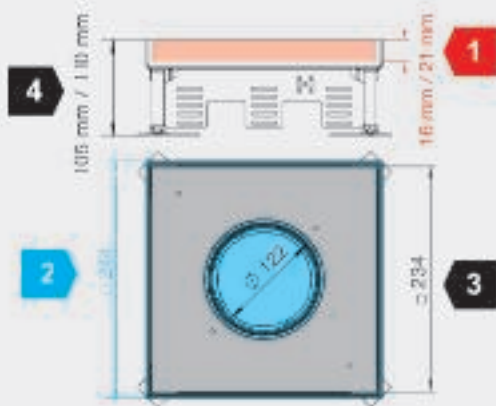

1

#### Rahmenhöhe für den Bodenbelag im Deckel (rote Maße)

Die Angaben zur Rahmenhöhe beziehen sich auf die maximale Bodenbelagsdicke inklusive Kleber. Die Kassetten sind in verschiedenen Rahmenhöhen verfügbar.

2

#### Bodenausschnitt für den Einbau von Kassetten (blaue Maße)

Die Maße für den Bodenausschnitt sind als Soll-Maße für einen ordnungsgemäßen Einbau der Kassette in den Boden zu verstehen. Sie werden in der Regel nur für den Bodenausschnitt in Systemböden benötigt. Das estrichüberdeckte Kanalsystem EÜK und das offene Kanalsystem OKA verfügt bereits über vorgefertigte Montagendeckel mit den passenden Einbauöffnungen.

3

#### Innenmaß des Deckels zur Ermittlung des Bodenbelag-Ausschnitts (schwarze Maße)

Die Maßangaben beziehen sich auf das Innenmaß des Kassettendeckels und dienen zur Ermittlung des Bodenbelag-Ausschnitts. Je nach Art des Bodenbelags sind entsprechende Abzugsmaße zu berücksichtigen, beispielsweise für Dehnungsfugen.

4

#### Minimale Bodenaufbauhöhe (Rohbetondecke bis Fertigfußboden)

Das Maß beschreibt die minimale Bodenaufbauhöhe von der Rohbetondecke bis zur Oberkante Fertigfußboden. Es gewährleistet einen ordnungsgemäßen Einbau und die Nutzung von Installationsgeräten wie Steckdosen, Daten- und Multimedia-Anschlüssen.

# Systemmaße nivellierbare quadratische Kassetten

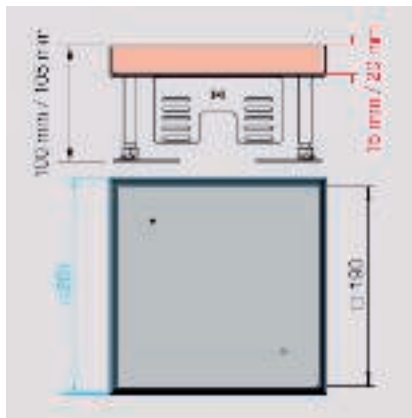

Nenngröße 4, Typ RKN2 4

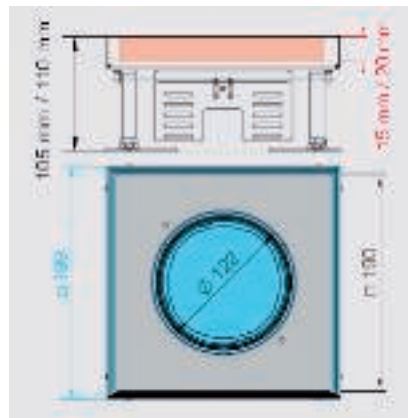

Nenngröße 4, Typ RKFN 2 4

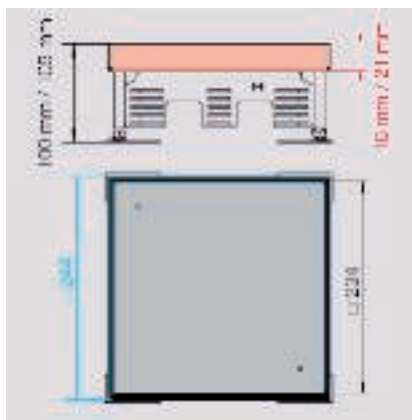

Nenngröße 9, Typ RKN2 9

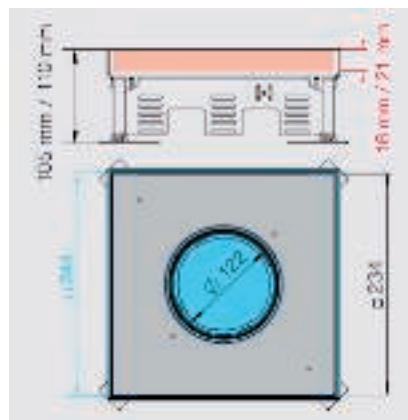

Nenngröße 9, Typ RKFN2 9

# Systemmaße nivellierbare runde Kassetten

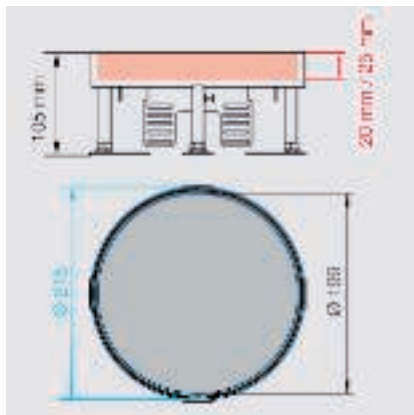

Nenngröße R4, Typ RKR2 und RKRN2

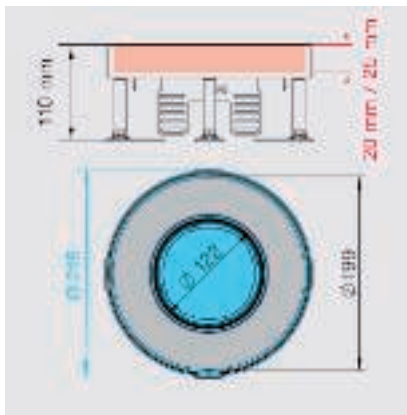

Nenngröße R4, Typ RKFR2 und RKFRN2

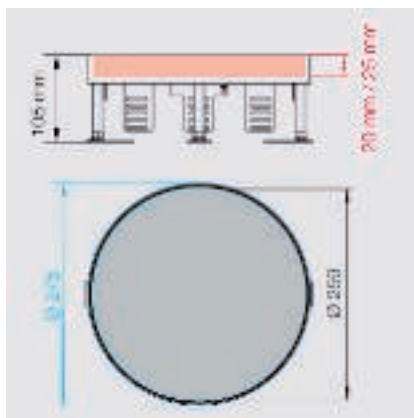

Nenngröße R7, Typ RKR2 und RKRN2

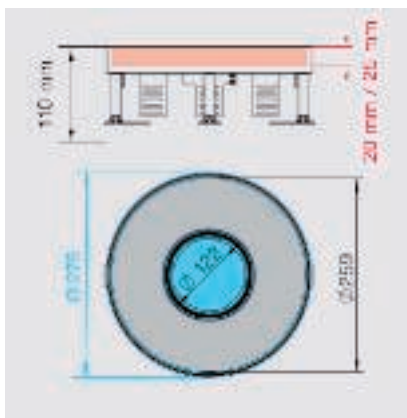

Nenngröße R7, Typ RKFR2 und RKFRN2

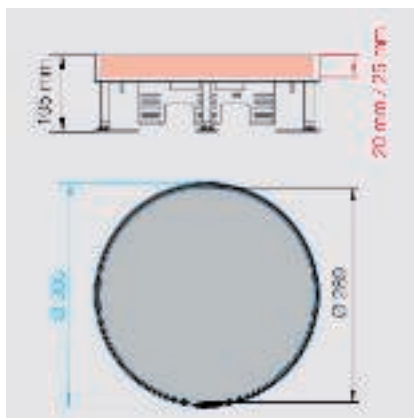

Nenngröße R9, Typ RKR2 und RKRN2

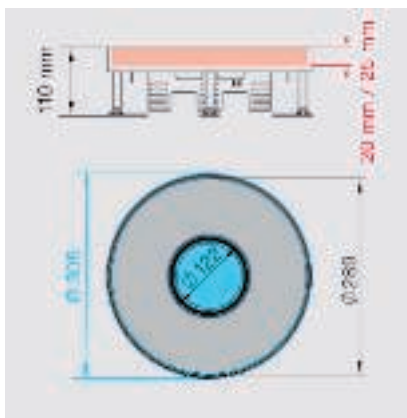

Nenngröße R9, Typ RKFR2 und RKFRN2

# Systemmaße Rahmenkassetten

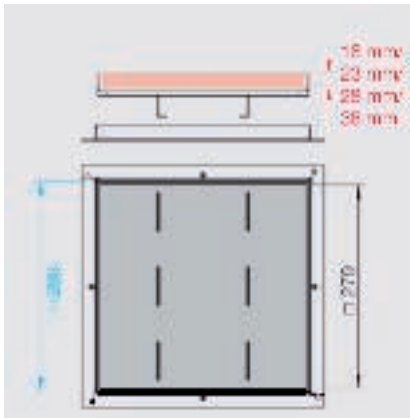

Nenngröße 250-3, Typ RK SL1

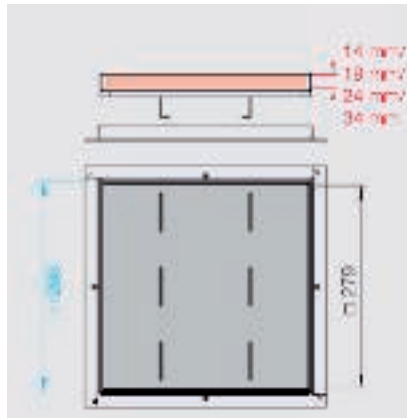

Nenngröße 250-3, Typ RK SL2

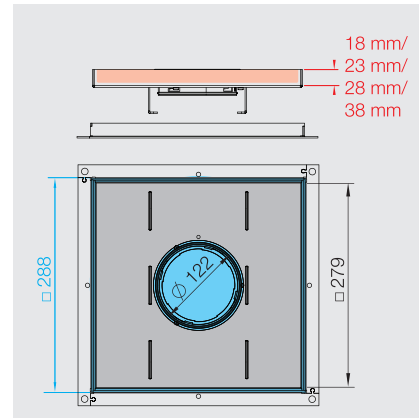

Nenngröße 250-3, Typ RKF SL1

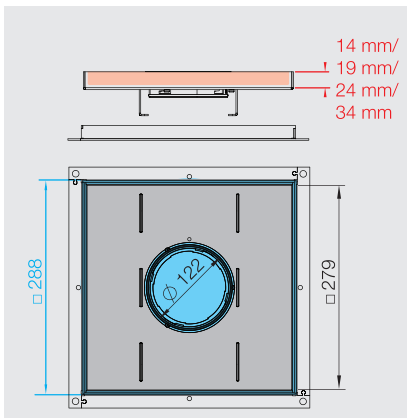

Nenngröße 250-3, Typ RKF SL2

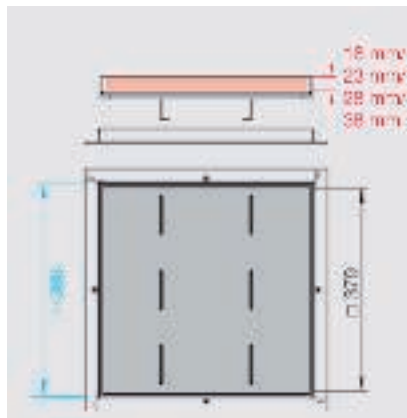

Nenngröße 350-3, Typ RK SL1

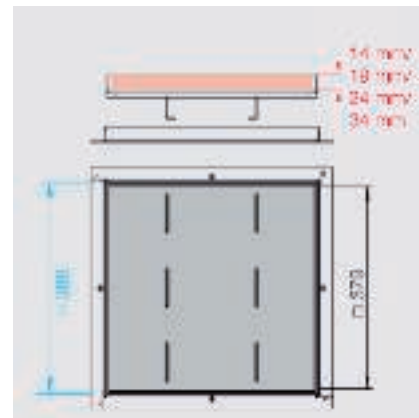

Nenngröße 350-3, Typ RK SL2

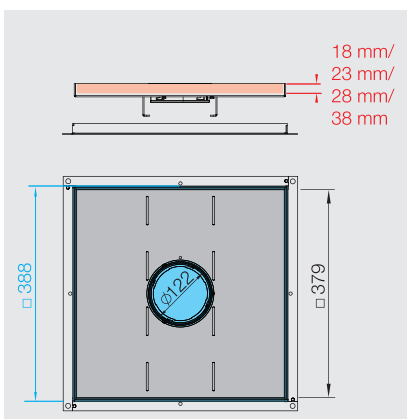

Nenngröße 350-3, Typ RKF SL1

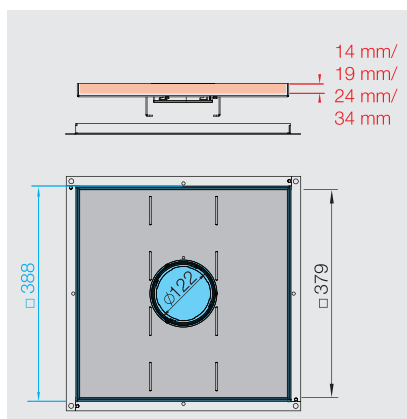

Nenngröße 350-3, Typ RKF SL2



## Planungs-Checkliste

Bei der Planung von Schwerlast-Systemen sind folgende Punkte zu beachten:

- ✓ Bodenaufbau, Nutzlasten und Flächenlasten abstimmen
- ✓ Mindesteinbautiefen von Geräteeinbaueinheiten beachten
- ✓ Die Unterflurdose muss vollflächig auf dem Betonboden aufliegen. Hohlräume unter der Dose schränken die Belastungsfähigkeit stark ein
- ✓ Die Unterflurdose muss kraftschlüssig mit dem Estrich verbunden sein. Keine Trennstreifen zwischen Unterflurdose und Estrich anbringen
- ✓ Bodenbeläge exakt an die Öffnung des Montagedeckels anarbeiten, z.B. Graf9 Ø 305+1 mm
- ✓ Die Bodenbeläge auf der Unterflurdosen-Oberfläche und im Deckel der Kassetten vollflächig und fest verkleben



## Schwerlast-Systeme

Schwerlast-Systeme versorgen Bereiche mit hohen Lastanforderungen zuverlässig über den Boden mit Strom-, Daten und Multimediatechnik. Autohäuser, Museen, Flughäfen, Bahnhöfe oder Hotels sind typische Anwendungsbereiche. Die Konstruktion und die Materialstärke ist speziell auf die hohen Belastungsansprüche abgestimmt. Ackermann made by OBO garantiert mit dem Schwerlast-System eine besonders belastbare, sichere und langlebige Installationslösung.





## Schwerlast-Systeme



**Schwerlast-Rahmenkassette mit UZD 250**

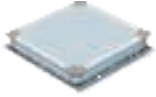

**Schwerlast-Rahmenkassette mit UZD 350**



**Nivellierbare Schwerlastkassette mit UZD 250**



**Nivellierbare Schwerlastkassette mit UZD 350**

## Unterflurdose UZD250-3

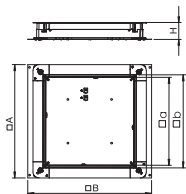

Typ	Maß A	Maß B	Maß a	Maß b	Estrich- höhe	Verp. Stück	Gewicht kg/100 St.	Art.-Nr.
	mm	mm	mm	mm	mm			
<b>UZD 250-3</b>	367	410	262	283	70 - 125	1	420,000	<b>7410030</b>
<b>UZD 115170 250-3</b>	367	410	262	283	115 - 170	1	480,000	<b>7410043</b>
<b>UZD 165220 250-3</b>	367	410	262	283	165 - 220	1	530,000	<b>7410052</b>

**St** Stahl €/St.

**FS** bandverzinkt

Unterflur Zug- und Abzweigdose für estrichüberdeckte Unterflur-Installationssysteme. Seitenwände vorbereitet für Kanalbreiten 190 und 250 mm.

## Schwerlaststütze DSSL

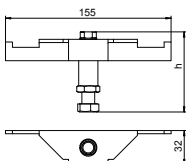

Typ	Estrich- höhe	Verp. VPE	Gewicht kg/100 VPE	Art.-Nr.
	mm			
<b>DSSL2 75</b>	75 - 110	1	97,840	<b>7410581</b>
<b>DSSL2 105</b>	105 - 140	1	111,040	<b>7410583</b>
<b>DSSL2 135</b>	135 - 170	1	121,840	<b>7410585</b>
<b>DSSL2 165</b>	165 - 200	1	132,640	<b>7410587</b>
<b>DSSL2 195</b>	195 - 230	1	143,840	<b>7410589</b>

**St** Stahl €/VPE

**FS** bandverzinkt

Die Schwerlaststützen verstärken die Eckbereiche der Unterflurdose vom Typ UZD-3 bei erhöhten Lastanforderungen.

Die VPE besteht aus vier Schwerlaststützen.

## Höhenausgleich-Bausatz für UZD/UGD250-3 mit Höhe 70-125 mm

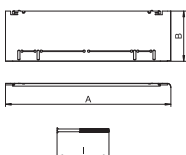
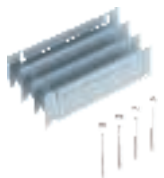

Typ	Estrich- höhe	Maß A	Maß B	Maß I	Verp. Stück	Gewicht kg/100 St.	Art.-Nr.
	mm	mm	mm	mm			
<b>ASH250-3 B115170</b>	115 - 170	330	80	112	1	76,500	<b>7410142</b>
<b>ASH250-3 B165220</b>	165 - 220	330	130	162	1	120,000	<b>7410148</b>

**St** Stahl €/St.

**FS** bandverzinkt

Höhenausgleich-Bausatz für Unterflurdosen UZD250-3 und UGD250-3 mit einer Bauhöhe von 70 bis 125 mm für die bauseitige Erhöhung der UZD/UGD, bestehend aus 4 Fallblechen, 4 Nivellierschrauben und 4 Drehverschlüssen.

## Höhenausgleich-Bausatz für UZD250-3 mit Höhe 115-170 mm

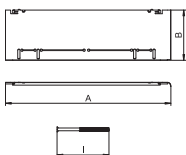
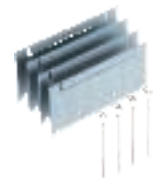

Typ	Estrich- höhe	Maß A	Maß B	Maß I	Verp. Stück	Gewicht kg/100 St.	Art.-Nr.
	mm	mm	mm	mm			
<b>ASH250-3 165220</b>	165 - 220	330	80	162	1	82,000	<b>7410146</b>

**St** Stahl €/St.

**FS** bandverzinkt

Höhenausgleich-Bausatz für Unterflurdosen UZD250-3 mit einer Bauhöhe von 115 bis 170 mm für die bauseitige Erhöhung der UZD/UGD, bestehend aus 4 Fallblechen, 4 Nivellierschrauben und 4 Drehverschlüssen.

## Höhenausgleich-Bausatz für UZD250-3 mit Höhe 165-220 mm

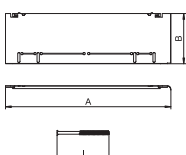
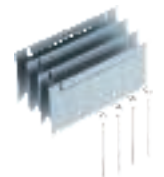

Typ	Estrich- höhe	Maß A	Maß B	Maß I	Verp. Stück	Gewicht kg/100 St.	Art.-Nr.
	mm	mm	mm	mm			
<b>ASH250-3 215270</b>	215 - 270	330	80	212	1	85,000	<b>7410158</b>

**St** Stahl €/St.

**FS** bandverzinkt

Höhenausgleich-Bausatz für Unterflurdosen UZD250-3 mit einer Bauhöhe von 165 bis 220 mm für die bauseitige Erhöhung der UZD/UGD, bestehend aus 4 Fallblechen, 4 Nivellierschrauben und 4 Drehverschlüssen.

## Rahmenkassette Schwerlast, blind, RKSL, Nenngröße 250-3, Belastungsklasse 1

Typ	Maß A mm	Maß B mm	Maß C mm	Bodenbe- lagdicke mm	Maß h mm	Kassetten- höhe mm	Verp. Stück	Gewicht kg/100 St.	Art.-Nr.
<b>RK SL1 V2 20</b>	324	288	282	18	20	20	1	517,000	<b>7405892</b>
<b>RK SL1 V2 25</b>	324	288	282	23	25	25	1	537,000	<b>7405896</b>
<b>RK SL1 V2 30</b>	324	288	282	28	30	30	1	555,000	<b>7405900</b>
<b>RK SL1 V2 40</b>	324	288	282	38	40	40	1	608,000	<b>7405908</b>

V2A Edelstahl, rostfrei 1.4301

€/St.

Rahmenkassette Schwerlast "blind" für die Herstellung einer Revisionsöffnung in der UZD250-3 in trocken oder nass gepflegten Fußböden. Belastungsklasse 1 bis 10 kN. Nur für glatte Bodenbeläge geeignet.

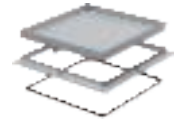
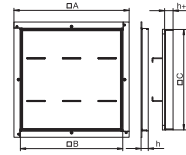

## Rahmenkassette Schwerlast für Tubus, RKFSL, Nenngröße 250-3, Belastungsklasse 1

Typ	Maß A mm	Maß B mm	Maß C mm	Bodenbe- lagdicke mm	Maß h mm	Kassetten- höhe mm	Verp. Stück	Gewicht kg/100 St.	Art.-Nr.
<b>RKF2 SL1 V2 20</b>	324	288	282	18	20	20	1	489,000	<b>7409482</b>
<b>RKF2 SL1 V2 25</b>	324	288	282	23	25	25	1	508,000	<b>7409484</b>
<b>RKF2 SL1 V2 30</b>	324	288	282	28	30	30	1	526,000	<b>7409486</b>
<b>RKF2 SL1 V2 40</b>	324	288	282	38	40	40	1	559,000	<b>7409490</b>

V2A Edelstahl, rostfrei 1.4301

€/St.

Rahmenkassette Schwerlast für Tubus für den Einbau von Installationsgeräten in der UZD250-3 in trocken oder nass gepflegten Fußböden. Belastungsklasse 1 bis 10 kN.

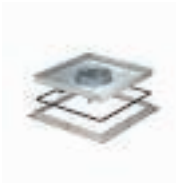
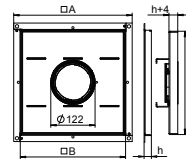

## Rahmenkassette Schwerlast, blind, RKSL, Nenngröße 250-3, Belastungsklasse 2

Typ	Maß A mm	Maß B mm	Maß C mm	Bodenbe- lagdicke mm	Maß h mm	Kassetten- höhe mm	Verp. Stück	Gewicht kg/100 St.	Art.-Nr.
<b>RK SL2 V2 20</b>	324	288	282	14	20	20	1	756,000	<b>7405932</b>
<b>RK SL2 V2 25</b>	324	288	282	19	25	25	1	775,000	<b>7405936</b>
<b>RK SL2 V2 30</b>	324	288	282	24	30	30	1	794,000	<b>7405940</b>
<b>RK SL2 V2 40</b>	324	288	282	34	40	40	1	833,000	<b>7405948</b>

V2A Edelstahl, rostfrei 1.4301

€/St.

Rahmenkassette Schwerlast "blind" für die Herstellung einer Revisionsöffnung in der UZD250-3 in trocken oder nass gepflegten Fußböden. Belastungsklasse 2 bis 20 kN. Nur für glatte Bodenbeläge geeignet.

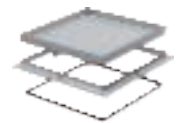
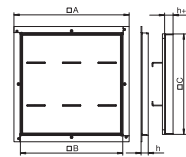

## Rahmenkassette Schwerlast für Tubus, RKFSL, Nenngröße 250-3, Belastungsklasse 2

Typ	Maß A mm	Maß B mm	Maß C mm	Bodenbe- lagdicke mm	Maß h mm	Kassetten- höhe mm	Verp. Stück	Gewicht kg/100 St.	Art.-Nr.
<b>RKF2 SL2 V2 20</b>	324	288	282	14	20	20	1	700,000	<b>7409522</b>
<b>RKF2 SL2 V2 25</b>	324	288	282	19	25	25	1	719,000	<b>7409524</b>
<b>RKF2 SL2 V2 30</b>	324	288	282	24	30	30	1	738,000	<b>7409526</b>
<b>RKF2 SL2 V2 40</b>	324	288	282	34	40	40	1	777,000	<b>7409530</b>

V2A Edelstahl, rostfrei 1.4301

€/St.

Rahmenkassette Schwerlast für Tubus für den Einbau von Installationsgeräten in der UZD250-3 in trocken oder nass gepflegten Fußböden. Belastungsklasse 2 bis 20 kN.

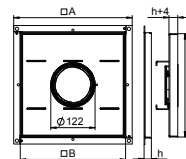

## Unterflurdose UZD350-3

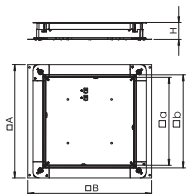
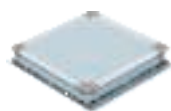

Typ	Maß	Maß	Maß	Maß	Estrich- höhe mm	Verp. Stück	Gewicht kg/100 St.	Art.-Nr.
	A	B	a	b				
UZD 350-3	467	510	362	383	70 - 125	1	590,000	7410034
UZD 115170 350-3	467	510	362	383	115 - 170	1	665,000	7410047
UZD 165220 350-3	467	510	362	383	165 - 220	1	740,000	7410056

St Stahl €/St.

FS bandverzinkt

Unterflur Zug- und -Abzweigdose für estrichüberdeckte Unterflur-Installationssysteme. Seitenwände vorbereitet für Kanalbreiten 190, 250 und 350 mm.

## Schwerlaststütze DSSL

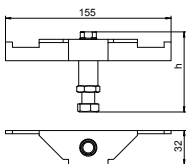

Typ	Estrich- höhe mm	Verp. VPE	Gewicht kg/100 VPE	Art.-Nr.
DSSL2 105	105 - 140	1	111,040	7410583
DSSL2 135	135 - 170	1	121,840	7410585
DSSL2 165	165 - 200	1	132,640	7410587
DSSL2 195	195 - 230	1	143,840	7410589

St Stahl €/VPE

FS bandverzinkt

Die Schwerlaststützen verstärken die Eckbereiche der Unterflurdose vom Typ UZD-3 bei erhöhten Lastanforderungen.

Die VPE besteht aus vier Schwerlaststützen.

## Höhenausgleich-Bausatz für UZD/UGD350-3 mit Höhe 70-125 mm

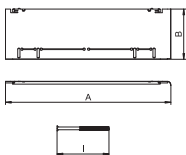
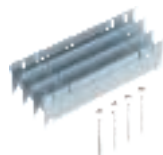

Typ	Estrich- höhe mm	Maß A	Maß B	Maß I	Verp. Stück	Gewicht kg/100 St.	Art.-Nr.
ASH350-3 B165220	165 - 220	430	130	162	1	151,500	7410156

St Stahl €/St.

FS bandverzinkt

Höhenausgleich-Bausatz für Unterflurdosen UZD350-3 und UGD350-3 mit einer Bauhöhe von 70 bis 125 mm für die bauseitige Erhöhung der UZD/UGD, bestehend aus 4 Fallblechen, 4 Nivellierschrauben und 4 Drehverschlüssen.

## Höhenausgleich-Bausatz für UZD350-3 mit Höhe 115-170 mm

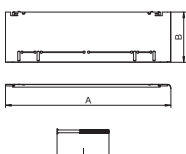
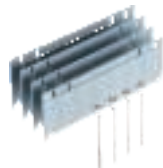

Typ	Estrich- höhe mm	Maß A	Maß B	Maß I	Verp. Stück	Gewicht kg/100 St.	Art.-Nr.

St Stahl €/St.

FS bandverzinkt

Höhenausgleich-Bausatz für Unterflurdosen UZD350-3 mit einer Bauhöhe von 115 bis 170 mm für die bauseitige Erhöhung der UZD/UGD, bestehend aus 4 Fallblechen, 4 Nivellierschrauben und 4 Drehverschlüssen.

## Höhenausgleich-Bausatz für UZD350-3 mit Höhe 165-220 mm

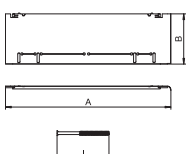
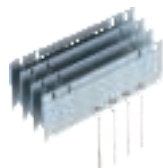

Typ	Estrich- höhe mm	Maß A	Maß B	Maß I	Verp. Stück	Gewicht kg/100 St.	Art.-Nr.

St Stahl €/St.

FS bandverzinkt

Höhenausgleich-Bausatz für Unterflurdosen UZD350-3 mit einer Bauhöhe von 165 bis 220 mm für die bauseitige Erhöhung der UZD/UGD, bestehend aus 4 Fallblechen, 4 Nivellierschrauben und 4 Drehverschlüssen.

## Rahmenkassette Schwerlast, blind, RKSL, Nenngröße 350-3, Belastungsklasse 1

Typ	Maß A mm	Maß B mm	Maß C mm	Bodenbe- lagdicke mm	Maß h mm	Kassetten- höhe mm	Verp. Stück	Gewicht kg/100 St.	Art.-Nr.
<b>RK SL1 V3 20</b>	424	388	382	18	20	20	1	897,000	<b>7405912</b>
<b>RK SL1 V3 25</b>	424	388	382	23	25	25	1	927,000	<b>7405916</b>
<b>RK SL1 V3 30</b>	424	388	382	28	30	30	1	953,000	<b>7405920</b>
<b>RK SL1 V3 40</b>	424	388	382	38	40	40	1	1.017,000	<b>7405928</b>

V2A Edelstahl, rostfrei 1.4301

€/St.

Rahmenkassette Schwerlast "blind" für die Herstellung einer Revisionsöffnung in der UZD350-3 in trocken oder nass gepflegten Fußböden. Belastungsklasse 1 bis 10 kN. Nur für glatte Bodenbeläge geeignet.

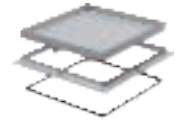
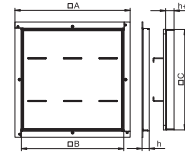

## Rahmenkassette Schwerlast für Tubus, RKFSL, Nenngröße 350-3, Belastungsklasse 1

Typ	Maß A mm	Maß B mm	Maß C mm	Bodenbe- lagdicke mm	Maß h mm	Kassetten- höhe mm	Verp. Stück	Gewicht kg/100 St.	Art.-Nr.
<b>RKF2 SL1 V3 20</b>	424	388	382	18	20	20	1	912,000	<b>7409502</b>
<b>RKF2 SL1 V3 25</b>	424	388	382	23	25	25	1	941,000	<b>7409504</b>
<b>RKF2 SL1 V3 30</b>	424	388	382	28	30	30	1	968,000	<b>7409506</b>
<b>RKF2 SL1 V3 40</b>	424	388	382	38	40	40	1	1.032,000	<b>7409510</b>

V2A Edelstahl, rostfrei 1.4301

€/St.

Rahmenkassette Schwerlast für Tubus für den Einbau von Installationsgeräten in der UZD350-3 in trocken oder nass gepflegten Fußböden. Belastungsklasse 1 bis 10 kN.

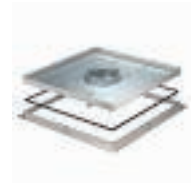
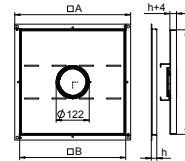

## Rahmenkassette Schwerlast, blind, RKSL, Nenngröße 350-3, Belastungsklasse 2

Typ	Maß A mm	Maß B mm	Maß C mm	Bodenbe- lagdicke mm	Maß h mm	Kassetten- höhe mm	Verp. Stück	Gewicht kg/100 St.	Art.-Nr.
<b>RK SL2 V3 20</b>	424	388	382	14	20	20	1	1.346,000	<b>7405952</b>
<b>RK SL2 V3 25</b>	424	388	382	19	25	25	1	1.377,000	<b>7405956</b>
<b>RK SL2 V3 30</b>	424	388	382	24	30	30	1	1.400,000	<b>7405960</b>
<b>RK SL2 V3 40</b>	424	388	382	34	40	40	1	1.466,000	<b>7405968</b>

V2A Edelstahl, rostfrei 1.4301

€/St.

Rahmenkassette Schwerlast "blind" für die Herstellung einer Revisionsöffnung in der UZD350-3 in trocken oder nass gepflegten Fußböden. Belastungsklasse 2 bis 20 kN. Nur für glatte Bodenbeläge geeignet.

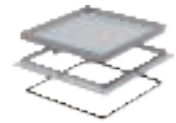
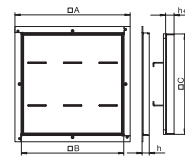

## Rahmenkassette Schwerlast für Tubus, RKFSL, Nenngröße 350-3, Belastungsklasse 2

Typ	Maß A mm	Maß B mm	Maß C mm	Bodenbe- lagdicke mm	Maß h mm	Kassetten- höhe mm	Verp. Stück	Gewicht kg/100 St.	Art.-Nr.
<b>RKF2 SL2 V3 20</b>	424	388	382	14	20	20	1	1.278,000	<b>7409542</b>
<b>RKF2 SL2 V3 25</b>	424	388	382	19	25	25	1	1.307,000	<b>7409544</b>
<b>RKF2 SL2 V3 30</b>	424	388	382	24	30	30	1	1.334,000	<b>7409546</b>
<b>RKF2 SL2 V3 40</b>	424	388	382	34	40	40	1	1.398,000	<b>7409550</b>

V2A Edelstahl, rostfrei 1.4301

€/St.

Rahmenkassette Schwerlast für Tubus für den Einbau von Installationsgeräten in der UZD350-3 in trocken oder nass gepflegten Fußböden. Belastungsklasse 2 bis 20 kN.

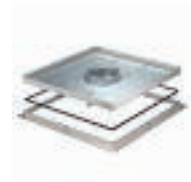
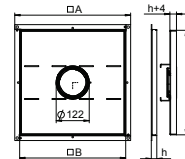

### Montageset für UZD250-3

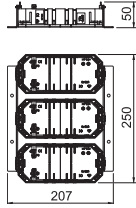

Typ

**MS3 3UT3**

**St** Stahl

**FS** bandverzinkt

Montageset mit drei Universalträgern vom Typ UT3 zum Einbau in die Unterflur-Zug- und -Abzweigdose UZD250-3.

Abdeckplatten sind separat zu bestellen.

Verp. Gewicht  
Stück kg/100 St. **Art.-Nr.**

1	49,400	<b>7407651</b>
---	--------	----------------

€/St.

### Montageset für UZD350-3

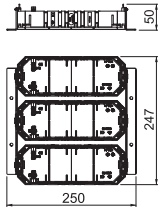

Typ

**MS3 3UT4**

**St** Stahl

**FS** bandverzinkt

Montageset mit drei Universalträgern vom Typ UT4 zum Einbau in die Unterflur-Zug- und -Abzweigdose UZD350-3.

Abdeckplatten sind separat zu bestellen.

Verp. Gewicht  
Stück kg/100 St. **Art.-Nr.**

1	55,000	<b>7407655</b>
---	--------	----------------

€/St.

### Gewindehülse für Schwerlast-Rahmenkassette

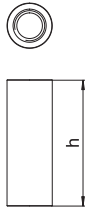

Typ

**GH RK SL20**

**GH RK SL25**

**GH RK SL30**

**GH RK SL40**

Bodenbe-  
lagdicke  
mm

Verp. Gewicht  
Stück kg/100 St. **Art.-Nr.**

1	1,134	<b>7406859</b>
---	-------	----------------

1	1,474	<b>7406860</b>
---	-------	----------------

1	1,804	<b>7406861</b>
---	-------	----------------

1	2,404	<b>7406862</b>
---	-------	----------------

€/St.

V2A Edelstahl, rostfrei 1.4301

Gewindehülsen für den nachträglichen Einbau in Schwerlast-Rahmenkassetten.

### Montageschlüssel für Gewindehülse

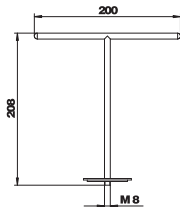

Typ

**WZ 1022**

Verp. Gewicht  
Stück kg/100 St. **Art.-Nr.**

1	21,350	<b>7408626</b>
---	--------	----------------

€/St.

Zum Herausheben von Kassetten, die mit einer Gewindehülse ausgestattet sind.

### Schutzleiteranschlusswinkel

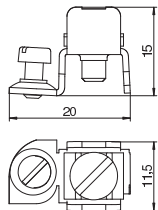

Typ

**8AWR**

**St** Stahl

**G** galvanisch verzinkt

Schutzleiteranschlusswinkel zum Einbeziehen von Geräteeinbaukanälen Stahl und Aluminium, Installationssäulen sowie Systembauteilen von Unterflur- Kanalsystemen in die Schutzmaßnahme. Klemmbereich : 2 x 1,5 - 4 mm<sup>2</sup>

Verp. Gewicht  
Stück kg/100 St. **Art.-Nr.**

10	0,641	<b>6288704</b>
----	-------	----------------

€/St.



## Unterflurdose UZD250-3

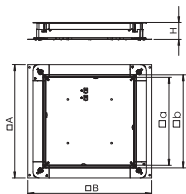

Typ	Maß	Maß	Maß	Maß	Estrich- höhe mm	Verp. Stück	Gewicht kg/100 St.	Art.-Nr.
	A	B	a	b				
<b>UZD 250-3</b>	367	410	262	283	70 - 125	1	420,000	<b>7410030</b>
<b>UZD 115170 250-3</b>	367	410	262	283	115 - 170	1	480,000	<b>7410043</b>
<b>UZD 165220 250-3</b>	367	410	262	283	165 - 220	1	530,000	<b>7410052</b>

St Stahl

€/St.

FS bandverzinkt

Unterflur Zug- und Abzweigdose für estrichüberdeckte Unterflur-Installationssysteme. Seitenwände vorbereitet für Kanalbreiten 190 und 250 mm.

## Schwerlaststütze DSSL

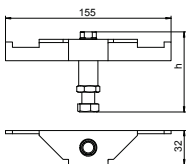

Typ	Estrich- höhe mm	Verp. VPE	Gewicht kg/100 VPE	Art.-Nr.
<b>DSSL2 105</b>	105 - 140	1	111,040	<b>7410583</b>
<b>DSSL2 135</b>	135 - 170	1	121,840	<b>7410585</b>
<b>DSSL2 165</b>	165 - 200	1	132,640	<b>7410587</b>
<b>DSSL2 195</b>	195 - 230	1	143,840	<b>7410589</b>

St Stahl

€/VPE

FS bandverzinkt

Die Schwerlaststützen verstärken die Eckbereiche der Unterflurdose vom Typ UZD-3 bei erhöhten Lastanforderungen.

Die VPE besteht aus vier Schwerlaststützen.

## Höhenausgleich-Bausatz für UZD/UGD250-3 mit Höhe 70-125 mm

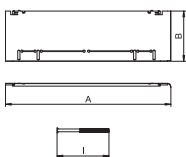
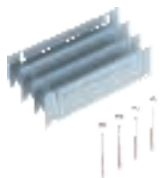

Typ	Estrich- höhe mm	Maß A	Maß B	Maß I	Verp. Stück	Gewicht kg/100 St.	Art.-Nr.
<b>ASH250-3 B165220</b>	165 - 220	330	130	162	1	120,000	<b>7410148</b>

St Stahl

€/St.

FS bandverzinkt

Höhenausgleich-Bausatz für Unterflurdosen UZD250-3 und UGD250-3 mit einer Bauhöhe von 70 bis 125 mm für die bauseitige Erhöhung der UZD/UGD, bestehend aus 4 Fallblechen, 4 Nivellierschrauben und 4 Drehverschlüssen.

## Höhenausgleich-Bausatz für UZD250-3 mit Höhe 115-170 mm

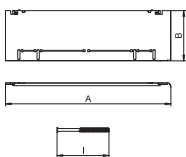
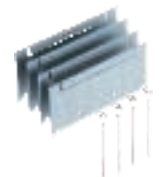

Typ	Estrich- höhe mm	Maß A	Maß B	Maß I	Verp. Stück	Gewicht kg/100 St.	Art.-Nr.

St Stahl

€/St.

FS bandverzinkt

Höhenausgleich-Bausatz für Unterflurdosen UZD250-3 mit einer Bauhöhe von 115 bis 170 mm für die bauseitige Erhöhung der UZD/UGD, bestehend aus 4 Fallblechen, 4 Nivellierschrauben und 4 Drehverschlüssen.

## Höhenausgleich-Bausatz für UZD250-3 mit Höhe 165-220 mm

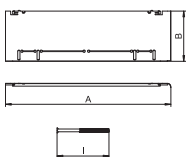
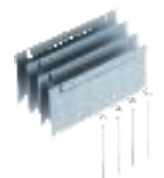

Typ	Estrich- höhe mm	Maß A	Maß B	Maß I	Verp. Stück	Gewicht kg/100 St.	Art.-Nr.

St Stahl

€/St.

FS bandverzinkt

Höhenausgleich-Bausatz für Unterflurdosen UZD250-3 mit einer Bauhöhe von 165 bis 220 mm für die bauseitige Erhöhung der UZD/UGD, bestehend aus 4 Fallblechen, 4 Nivellierschrauben und 4 Drehverschlüssen.



## Schwerlast-Montagedeckel für quadratische Kassette 4, Nenngröße 250-3

Typ	Maß	Maß	Verp. Stück	Gewicht kg/100 St.	Art.-Nr.
	A	a			
	mm	mm			
<b>DUG 250-3 4SL</b>	282	201	1	146,500	<b>7401404</b>

**St** Stahl  
**FS** bandverzinkt

Der Schwerlast-Montagedeckel für die Unterflurdose vom Typ UZD250-3 eignet sich zum Einbau einer quadratischen Schwerlastkassette der Nenngröße 4. Die Einbauöffnung ist um 3 mm vertieft und kann dadurch nachträglich mit einer Deckelblindplatte verschlossen werden.

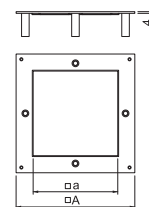

## Nivellereinheit für Schwerlast-Montagedeckel

Typ	Estrichhöhe mm	Verp. VPE	Gewicht kg/100 VPE	Art.-Nr.
<b>DUG SL75</b>	75 - 110	1	121,600	<b>7409680</b>
<b>DUG SL105</b>	105 - 140	1	153,700	<b>7409682</b>
<b>DUG SL135</b>	135 - 170	1	172,500	<b>7409684</b>
<b>DUG SL165</b>	165 - 200	1	193,300	<b>7409686</b>
<b>DUG SL195</b>	195 - 230	1	210,500	<b>7409688</b>

**St** Stahl  
**G** galvanisch verzinkt

Die für erhöhte Lastanforderungen ausgelegten Nivellereinheiten ermöglichen die estrichbündige Höheneinstellung des Schwerlast-Montagedeckels.

Die VPE besteht aus vier Nivellereinheiten.

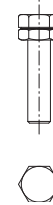

## Nivellierbare Schwerlastkassette, blind, RKNSL, Nenngröße 4, Edelstahl

Typ	Maß h mm	Bodenbelagdicke mm	Fußbodenhöhe mm	Werkstoff	Verp. Stück	Gewicht kg/100 St.	Art.-Nr.
<b>RKN2 4 VM SL1N 15</b>	100	15	100 - 150	V2A	1	389,000	<b>7409008</b>
<b>RKN2 4 VM SL1N 20</b>	105	20	105 - 155	V2A	1	400,000	<b>7409010</b>

V2A Edelstahl, rostfrei 1.4301 € / St.

Quadratische Kassette Schwerlast "blind" in Nenngröße 4 für die Herstellung einer Revisionsöffnung in Kanalsystemen, Doppel- und Hohlböden, in trocken oder nass gepflegten Fußböden. Belastungsklasse 1 bis 10 kN. Nur für glatte Bodenbeläge geeignet.

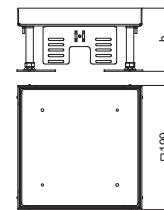

## Nivellierbare Schwerlastkassette für Tubus, RKFNSL, Nenngröße 4, Edelstahl

Typ	Maß h mm	Bodenbelagdicke mm	Fußbodenhöhe mm	Werkstoff	Verp. Stück	Gewicht kg/100 St.	Art.-Nr.
<b>RKFN2 4 VM SL1N15</b>	100	15	100 - 150	V2A	1	355,500	<b>7409382</b>
<b>RKFN2 4 VM SL1N20</b>	105	20	105 - 155	V2A	1	367,000	<b>7409384</b>

V2A Edelstahl, rostfrei 1.4301 € / St.

Quadratische Kassette Schwerlast für Tubus in Nenngröße 4 für den Einbau von Installationsgeräten in Kanalsystemen, Doppel- und Hohlböden, in trocken oder nass gepflegten Fußböden. Belastungsklasse 1 bis 10 kN.

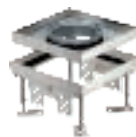
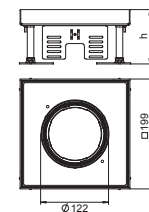

## Schwerlast-Montagedeckel für runde Kassette R4, Nenngroße 250-3

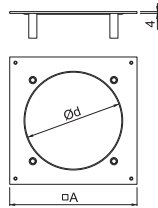

Typ	Maß	Maß	Verp.	Gewicht	Art.-Nr.
	A	d Ø			
<b>DUG 250-3 R4SL</b>	282	215	1	159,300	<b>7401406</b>

St Stahl

€/St.

FS bandverzinkt

Der Schwerlast-Montagedeckel für die Unterflurdose vom Typ UZD250-3 eignet sich zum Einbau einer runden Schwerlastkassette der Nenngroße R4. Die Einbauöffnung ist um 3 mm vertieft und kann dadurch nachträglich mit einer Deckelblindplatte verschlossen werden.

## Nivelliereinheit für Schwerlast-Montagedeckel



Typ	Estrich- höhe mm	Verp.	Gewicht	Art.-Nr.
<b>DUG SL75</b>	75 - 110	1	121,600	<b>7409680</b>
<b>DUG SL105</b>	105 - 140	1	153,700	<b>7409682</b>
<b>DUG SL135</b>	135 - 170	1	172,500	<b>7409684</b>
<b>DUG SL165</b>	165 - 200	1	193,300	<b>7409686</b>
<b>DUG SL195</b>	195 - 230	1	210,500	<b>7409688</b>

St Stahl

€/VPE

G galvanisch verzinkt

Die für erhöhte Lastanforderungen ausgelegten Nivelliereinheiten ermöglichen die estrichbündige Höheneinstellung des Schwerlast-Montagedeckels.

Die VPE besteht aus vier Nivelliereinheiten.

## Nivellierbare Schwerlastkassette, blind, RKRSL, Nenngroße R4, Edelstahl

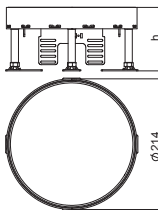

Typ	Maß h mm	Bodenbe- lagdicke mm	Fußboden- höhe mm	Werk- stoff	Verp.	Gewicht	Art.-Nr.
<b>RKR2 4SL2 V2 20</b>	105	20	105 - 155	V2A	1	559,000	<b>7409072</b>
<b>RKR2 4SL2 V2 25</b>	109	25	109 - 159	V2A	1	624,000	<b>7409074</b>

V2A Edelstahl, rostfrei 1.4301

€/St.

Runde Kassette Schwerlast "blind" in Nenngroße R4 für die Herstellung einer Revisionsöffnung in Kanalsystemen, Doppel- und Holzböden, in trocken oder nass gepflegten Fußböden. Belastungsklasse 2 bis 20 kN. Nur für glatte Bodenbeläge geeignet.

## Nivellierbare Schwerlastkassette für Tubus, RKFRSL, Nenngroße R4, Edelstahl

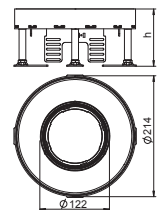

Typ	Maß h mm	Bodenbe- lagdicke mm	Fußboden- höhe mm	Werk- stoff	Verp.	Gewicht	Art.-Nr.
<b>RKFR2 4 SL2V2 20</b>	110	20	105 - 155	V2A	1	604,000	<b>7409462</b>
<b>RKFR2 4 SL2V2 25</b>	114	25	109 - 159	V2A	1	669,000	<b>7409464</b>

V2A Edelstahl, rostfrei 1.4301

€/St.

Runde Kassette Schwerlast für Tubus in Nenngroße R4 für den Einbau von Installationsgeräten in Kanalsystemen, Doppel- und Holzböden, in trocken oder nass gepflegten Fußböden. Belastungsklasse 2 bis 20 kN.



## Unterflurdose UZD350-3

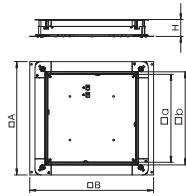
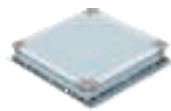

Typ	Maß	Maß	Maß	Maß	Estrich- höhe mm	Verp. Stück	Gewicht kg/100 St.	Art.-Nr.
	A	B	a	b				
<b>UZD 350-3</b>	467	510	362	383	70 - 125	1	590,000	<b>7410034</b>
<b>UZD 115170 350-3</b>	467	510	362	383	115 - 170	1	665,000	<b>7410047</b>
<b>UZD 165220 350-3</b>	467	510	362	383	165 - 220	1	740,000	<b>7410056</b>

St Stahl

€/St.

FS bandverzinkt

Unterflur Zug- und -Abzweigdose für estrichüberdeckte Unterflur-Installationssysteme. Seitenwände vorbereitet für Kanalbreiten 190, 250 und 350 mm.

## Schwerlaststütze DSSL

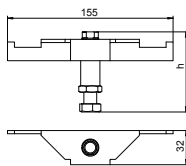

Typ	Estrich- höhe mm	Verp. VPE	Gewicht kg/100 VPE	Art.-Nr.
<b>DSSL2 105</b>	105 - 140	1	111,040	<b>7410583</b>
<b>DSSL2 135</b>	135 - 170	1	121,840	<b>7410585</b>
<b>DSSL2 165</b>	165 - 200	1	132,640	<b>7410587</b>
<b>DSSL2 195</b>	195 - 230	1	143,840	<b>7410589</b>

St Stahl

€/VPE

FS bandverzinkt

Die Schwerlaststützen verstärken die Eckbereiche der Unterflurdose vom Typ UZD-3 bei erhöhten Lastanforderungen.

Die VPE besteht aus vier Schwerlaststützen.

## Höhenausgleich-Bausatz für UZD/UGD350-3 mit Höhe 70-125 mm

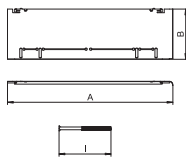
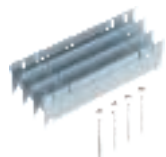

Typ	Estrich- höhe mm	Maß A	Maß B	Maß I	Verp. Stück	Gewicht kg/100 St.	Art.-Nr.
<b>ASH350-3 B165220</b>	165 - 220	430	130	162	1	151,500	<b>7410156</b>

St Stahl

€/St.

FS bandverzinkt

Höhenausgleich-Bausatz für Unterflurdosen UZD350-3 und UGD350-3 mit einer Bauhöhe von 70 bis 125 mm für die bauseitige Erhöhung der UZD/UGD, bestehend aus 4 Fallblechen, 4 Nivellierschrauben und 4 Drehverschlüssen.

## Höhenausgleich-Bausatz für UZD350-3 mit Höhe 115-170 mm

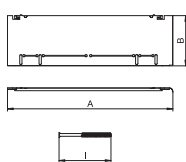
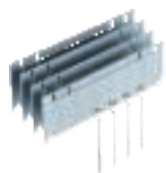

Typ	Estrich- höhe mm	Maß A	Maß B	Maß I	Verp. Stück	Gewicht kg/100 St.	Art.-Nr.

St Stahl

€/St.

FS bandverzinkt

Höhenausgleich-Bausatz für Unterflurdosen UZD350-3 mit einer Bauhöhe von 115 bis 170 mm für die bauseitige Erhöhung der UZD/UGD, bestehend aus 4 Fallblechen, 4 Nivellierschrauben und 4 Drehverschlüssen.

## Höhenausgleich-Bausatz für UZD350-3 mit Höhe 165-220 mm

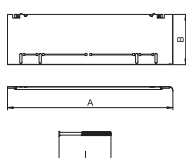
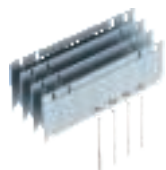

Typ	Estrich- höhe mm	Maß A	Maß B	Maß I	Verp. Stück	Gewicht kg/100 St.	Art.-Nr.

St Stahl

€/St.

FS bandverzinkt

Höhenausgleich-Bausatz für Unterflurdosen UZD350-3 mit einer Bauhöhe von 165 bis 220 mm für die bauseitige Erhöhung der UZD/UGD, bestehend aus 4 Fallblechen, 4 Nivellierschrauben und 4 Drehverschlüssen.

## Schwerlast-Montagedeckel für quadratische Kassette 4, Nenngröße 350-3

Typ	Maß		Verp. Stück	Gewicht kg/100 St.	Art.-Nr.
	A mm	a mm			
<b>DUG 350-3 4SL</b>	383	201	1	355,600	<b>7401408</b>

**St** Stahl  
**FS** bandverzinkt

Der Schwerlast-Montagedeckel für die Unterflurdose vom Typ UZD350-3 eignet sich zum Einbau einer quadratischen Schwerlastkassette der Nenngröße 4. Die Einbauöffnung ist um 3 mm vertieft und kann dadurch nachträglich mit einer Deckelblindplatte verschlossen werden.

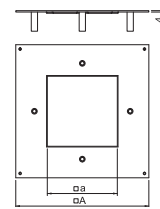

## Nivelliereinheit für Schwerlast-Montagedeckel

Typ	Estrichhöhe mm	Verp. VPE	Gewicht kg/100 VPE	Art.-Nr.
<b>DUG SL105</b>	105 - 140	1	153,700	<b>7409682</b>
<b>DUG SL135</b>	135 - 170	1	172,500	<b>7409684</b>
<b>DUG SL165</b>	165 - 200	1	193,300	<b>7409686</b>
<b>DUG SL195</b>	195 - 230	1	210,500	<b>7409688</b>

**St** Stahl  
**G** galvanisch verzinkt

Die für erhöhte Lastanforderungen ausgelegten Nivelliereinheiten ermöglichen die estrichbündige Höheneinstellung des Schwerlast-Montagedeckels.

Die VPE besteht aus vier Nivelliereinheiten.

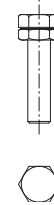

## Nivellierbare Schwerlastkassette, blind, RKNSL, Nenngröße 4, Edelstahl

Typ	Maß h mm	Bodenbelagdicke mm	Fußbodenhöhe mm	Werkstoff	Verp. Stück	Gewicht kg/100 St.	Art.-Nr.
<b>RKN2 4 VMSL1N 20</b>	105	20	105 - 155	V2A	1	400,000	<b>7409010</b>

V2A Edelstahl, rostfrei 1.4301 € / St.

Quadratische Kassette Schwerlast "blind" in Nenngröße 4 für die Herstellung einer Revisionsöffnung in Kanalsystemen, Doppel- und Hohlböden, in trocken oder nass gepflegten Fußböden. Belastungsklasse 1 bis 10 kN. Nur für glatte Bodenbeläge geeignet.

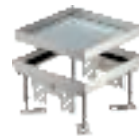
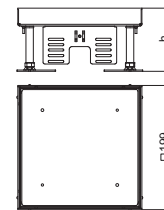

## Nivellierbare Schwerlastkassette für Tubus, RKFNSL, Nenngröße 4, Edelstahl

Typ	Maß h mm	Bodenbelagdicke mm	Fußbodenhöhe mm	Werkstoff	Verp. Stück	Gewicht kg/100 St.	Art.-Nr.
<b>RKFN2 4 VMSL1N20</b>	105	20	105 - 155	V2A	1	367,000	<b>7409384</b>

V2A Edelstahl, rostfrei 1.4301 € / St.

Quadratische Kassette Schwerlast für Tubus in Nenngröße 4 für den Einbau von Installationsgeräten in Kanalsystemen, Doppel- und Hohlböden, in trocken oder nass gepflegten Fußböden. Belastungsklasse 1 bis 10 kN.

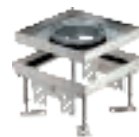
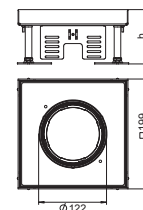

## Schwerlast-Montagedeckel für quadratische Kassette 9, Nenngröße 350-3

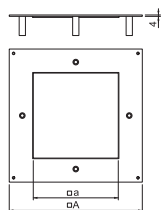

Typ	Maß	Maß	Verp. Stück	Gewicht kg/100 St.	Art.-Nr.
	A mm	a mm			
<b>DUG 350-3 9SL</b>	383	244	1	294,400	<b>7401410</b>
<b>St</b>	Stahl				€/St.
<b>FS</b>	bandverzinkt				

Der Schwerlast-Montagedeckel für die Unterflurdose vom Typ UZD350-3 eignet sich zum Einbau einer quadratischen Schwerlastkassette der Nenngröße 9. Die Einbauöffnung ist um 3 mm vertieft und kann dadurch nachträglich mit einer Deckelblindplatte verschlossen werden.

## Nivelliereinheit für Schwerlast-Montagedeckel

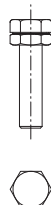

Typ	Estrichhöhe mm	Verp. VPE	Gewicht kg/100 VPE	Art.-Nr.	
					<b>DUG SL75</b>
<b>DUG SL105</b>	105 - 140	1	153,700	<b>7409682</b>	
<b>DUG SL135</b>	135 - 170	1	172,500	<b>7409684</b>	
<b>DUG SL165</b>	165 - 200	1	193,300	<b>7409686</b>	
<b>DUG SL195</b>	195 - 230	1	210,500	<b>7409688</b>	
<b>St</b>	Stahl				€/VPE
<b>G</b>	galvanisch verzinkt				

Die für erhöhte Lastanforderungen ausgelegten Nivelliereinheiten ermöglichen die estrichbündige Höheneinstellung des Schwerlast-Montagedeckels.

Die VPE besteht aus vier Nivelliereinheiten.

## Nivellierbare Schwerlastkassette, blind, RKNSL, Nenngröße 9, Edelstahl

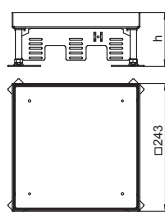
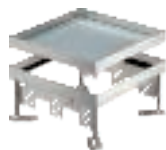

Typ	Maß h mm	Bodenbelagdicke mm	Fußbodenhöhe mm	Werkstoff	Verp. Stück	Gewicht kg/100 St.	Art.-Nr.
<b>RKN2 9 VM SL1N 21</b>	105	21	105 - 155	V2A	1	563,000	<b>7409030</b>
<b>V2A</b>	Edelstahl, rostfrei 1.4301				€/St.		

Quadratische Kassette Schwerlast "blind" in Nenngröße 9 für die Herstellung einer Revisionsöffnung in Kanalsystemen, Doppel- und Hohlböden, in trocken oder nass gepflegten Fußböden. Belastungsklasse 1 bis 10 kN. Nur für glatte Bodenbeläge geeignet.

## Nivellierbare Schwerlastkassette für Tubus, RKFNSL, Nenngröße 9, Edelstahl

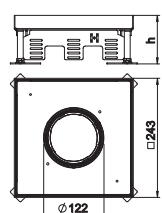
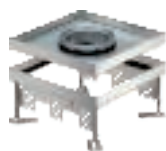

Typ	Maß h mm	Bodenbelagdicke mm	Fußbodenhöhe mm	Werkstoff	Verp. Stück	Gewicht kg/100 St.	Art.-Nr.
<b>RKFNSL 9 VM SL1N 21</b>	105	21	105 - 155	V2A	1	514,000	<b>7409390</b>
<b>V2A</b>	Edelstahl, rostfrei 1.4301				€/St.		

Quadratische Kassette Schwerlast für Tubus in Nenngröße 9 für den Einbau von Installationsgeräten in Kanalsystemen, Doppel- und Hohlböden, in trocken oder nass gepflegten Fußböden. Belastungsklasse 1 bis 10 kN.

## Schwerlast-Montagedeckel für runde Kassette R4, Nenngröße 350-3

Typ	Maß	Maß	Verp. Stück	Gewicht kg/100 St.	Art.-Nr.
	A mm	d Ø mm			
<b>DUG 350-3 R4SL</b>	383	215	1	370,400	<b>7401412</b>

St Stahl

€/St.

FS bandverzinkt

Der Schwerlast-Montagedeckel für die Unterflurdose vom Typ UZD350-3 eignet sich zum Einbau einer runden Schwerlastkassette der Nenngröße R4. Die Einbauöffnung ist um 3 mm vertieft und kann dadurch nachträglich mit einer Deckelblindplatte verschlossen werden.

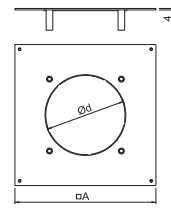

## Nivellereinheit für Schwerlast-Montagedeckel

Typ	Estrichhöhe mm	Verp. VPE	Gewicht kg/100 VPE	Art.-Nr.
<b>DUG SL105</b>	105 - 140	1	153,700	<b>7409682</b>
<b>DUG SL135</b>	135 - 170	1	172,500	<b>7409684</b>
<b>DUG SL165</b>	165 - 200	1	193,300	<b>7409686</b>
<b>DUG SL195</b>	195 - 230	1	210,500	<b>7409688</b>

St Stahl

€/VPE

G galvanisch verzinkt

Die für erhöhte Lastanforderungen ausgelegten Nivellereinheiten ermöglichen die estrichbündige Höheneinstellung des Schwerlast-Montagedeckels.

Die VPE besteht aus vier Nivellereinheiten.



## Nivellierbare Schwerlastkassette, blind, RKRSL, Nenngröße R4, Edelstahl

Typ	Maß h mm	Bodenbelagdicke mm	Fußbodenhöhe mm	Werkstoff	Verp. Stück	Gewicht kg/100 St.	Art.-Nr.
<b>RKR2 4SL2 V2 25</b>	109	25	109 - 159	V2A	1	624,000	<b>7409074</b>

V2A Edelstahl, rostfrei 1.4301

€/St.

Runde Kassette Schwerlast "blind" in Nenngröße R4 für die Herstellung einer Revisionsöffnung in Kanalsystemen, Doppel- und Holzböden, in trocken oder nass gepflegten Fußböden. Belastungskategorie 2 bis 20 kN. Nur für glatte Bodenbeläge geeignet.

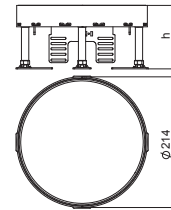

## Nivellierbare Schwerlastkassette für Tubus, RKFRSL, Nenngröße R4, Edelstahl

Typ	Maß h mm	Bodenbelagdicke mm	Fußbodenhöhe mm	Werkstoff	Verp. Stück	Gewicht kg/100 St.	Art.-Nr.
<b>RKFR2 4 SL2V2 25</b>	114	25	109 - 159	V2A	1	669,000	<b>7409464</b>

V2A Edelstahl, rostfrei 1.4301

€/St.

Runde Kassette Schwerlast für Tubus in Nenngröße R4 für den Einbau von Installationsgeräten in Kanalsystemen, Doppel- und Holzböden, in trocken oder nass gepflegten Fußböden. Belastungskategorie 2 bis 20 kN.

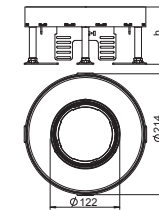

## Schwerlast-Montagedeckel für runde Kassette R7, Nenngröße 350-3

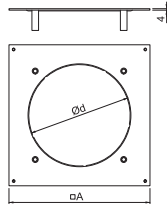

Typ	Maß	Maß	Verp.	Gewicht	Art.-Nr.
	A	d Ø			
	mm	mm	Stück	kg/100 St.	
<b>DUG 350-3 R7SL</b>	383	275	1	370,400	<b>7401414</b>

St Stahl

€/St.

FS bandverzinkt

Der Schwerlast-Montagedeckel für die Unterflurdose vom Typ UZD350-3 eignet sich zum Einbau einer runden Schwerlastkassette der Nenngröße R7. Die Einbauöffnung ist um 3 mm vertieft und kann dadurch nachträglich mit einer Deckelblindplatte verschlossen werden.

## Nivelliereinheit für Schwerlast-Montagedeckel

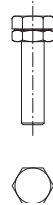

Typ	Estrich- höhe mm	Verp.	Gewicht	Art.-Nr.
<b>DUG SL75</b>	75 - 110	1	121,600	<b>7409680</b>
<b>DUG SL105</b>	105 - 140	1	153,700	<b>7409682</b>
<b>DUG SL135</b>	135 - 170	1	172,500	<b>7409684</b>
<b>DUG SL165</b>	165 - 200	1	193,300	<b>7409686</b>
<b>DUG SL195</b>	195 - 230	1	210,500	<b>7409688</b>

St Stahl

€/VPE

G galvanisch verzinkt

Die für erhöhte Lastanforderungen ausgelegten Nivelliereinheiten ermöglichen die estrichbündige Höheneinstellung des Schwerlast-Montagedeckels.

Die VPE besteht aus vier Nivelliereinheiten.

## Nivellierbare Schwerlastkassette, blind, RKRSL, Nenngröße R7, Edelstahl

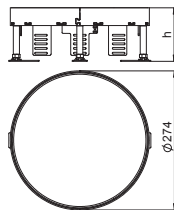

Typ	Maß h mm	Bodenbe- lagdicke mm	Fußboden- höhe mm	Werk- stoff	Verp.	Gewicht	Art.-Nr.
<b>RKR2 7SL2 V2 20</b>	105	20	105 - 155	V2A	1	894,000	<b>7409092</b>
<b>RKR2 7SL2 V2 25</b>	109	25	109 - 159	V2A	1	966,000	<b>7409094</b>

V2A Edelstahl, rostfrei 1.4301

€/St.

Runde Kassette Schwerlast "blind" in Nenngröße R7 für die Herstellung einer Revisionsöffnung in Kanalsystemen, Doppel- und Holzböden, in trocken oder nass gepflegten Fußböden. Belastungsklasse 2 bis 20 kN. Nur für glatte Bodenbeläge geeignet.

## Nivellierbare Schwerlastkassette für Tubus, RKFRSL, Nenngröße R7, Edelstahl

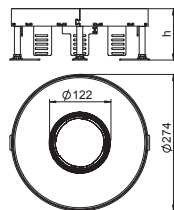

Typ	Maß h mm	Bodenbe- lagdicke mm	Fußboden- höhe mm	Werk- stoff	Verp.	Gewicht	Art.-Nr.
<b>RKFR2 7 SL2V2 20</b>	110	20	105 - 155	V2A	1	885,000	<b>7409466</b>
<b>RKFR2 7 SL2V2 25</b>	114	25	109 - 159	V2A	1	947,000	<b>7409468</b>

V2A Edelstahl, rostfrei 1.4301

€/St.

Runde Kassette Schwerlast für Tubus in Nenngröße R7 für den Einbau von Installationsgeräten in Kanalsystemen, Doppel- und Holzböden, in trocken oder nass gepflegten Fußböden. Belastungsklasse 2 bis 20 kN.



## Schwerlast-Montagedeckel für runde Kassette R9, Nenngröße 350-3

Typ	Maß	Maß	Verp. Stück	Gewicht kg/100 St.	Art.-Nr.
	A mm	d Ø mm			
<b>DUG 350-3 R9SL</b>	383	305	1	252,500	<b>7401416</b>

St Stahl

FS bandverzinkt

Der Schwerlast-Montagedeckel für die Unterflurdose vom Typ UZD350-3 eignet sich zum Einbau einer runden Schwerlastkassette der Nenngröße R9. Die Einbauöffnung ist um 3 mm vertieft und kann dadurch nachträglich mit einer Deckelblindplatte verschlossen werden.

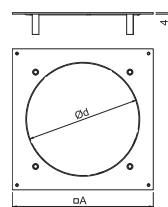

## Nivelliereinheit für Schwerlast-Montagedeckel

Typ	Estrichhöhe mm	Verp. VPE	Gewicht kg/100 VPE	Art.-Nr.
<b>DUG SL105</b>	105 - 140	1	153,700	<b>7409682</b>
<b>DUG SL135</b>	135 - 170	1	172,500	<b>7409684</b>
<b>DUG SL165</b>	165 - 200	1	193,300	<b>7409686</b>
<b>DUG SL195</b>	195 - 230	1	210,500	<b>7409688</b>

St Stahl

G galvanisch verzinkt

Die für erhöhte Lastanforderungen ausgelegten Nivelliereinheiten ermöglichen die estrichbündige Höheneinstellung des Schwerlast-Montagedeckels.

Die VPE besteht aus vier Nivelliereinheiten.



## Nivellierbare Schwerlastkassette für Tubus, RKFRSL, Nenngröße R9, Edelstahl

Typ	Maß mm	Bodenbelagdicke mm	Fußbodenhöhe mm	Werkstoff	Verp. Stück	Gewicht kg/100 St.	Art.-Nr.
<b>RKFR2 9 SL2V2 25</b>	114	25	109 - 159	V2A	1	647,000	<b>7409472</b>

V2A Edelstahl, rostfrei 1.4301

€/St.

Runde Kassette Schwerlast für Tubus in Nenngröße R9 für den Einbau von Installationsgeräten in Kanalsystemen, Doppel- und Hohlböden, in trocken oder nass gepflegten Fußböden. Belastungsklasse 2 bis 20 kN.

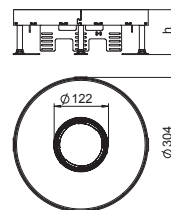

## Nivellierbare Schwerlastkassette, blind, RKRSL, Nenngröße R9, Edelstahl

Typ	Maß mm	Bodenbelagdicke mm	Fußbodenhöhe mm	Werkstoff	Verp. Stück	Gewicht kg/100 St.	Art.-Nr.
<b>RKR2 9SL2 V2 25</b>	109	25	109 - 159	V2A	1	1.054,000	<b>7409114</b>

V2A Edelstahl, rostfrei 1.4301

€/St.

Runde Kassette Schwerlast "blind" in Nenngröße R9 für die Herstellung einer Revisionsöffnung in Kanalsystemen, Doppel- und Hohlböden, in trocken oder nass gepflegten Fußböden. Belastungsklasse 2 bis 20 kN. Nur für glatte Bodenbeläge geeignet.

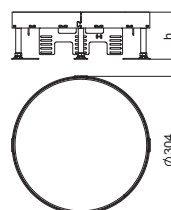

### Tubus mit Deckblech, ohne Griffbügel, für Rahmenkassette und nivellierbare Kassette

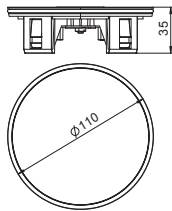

Typ

**TUK2 V**

Zn Zinkdruckguss

N vernickelt

Höhenvariabler Leitungsauslass zum Einbau in Rahmenkassetten RKF sowie in nivellierbaren runden und quadratischen Kassetten RKFR und RKFN. Im genutzten Zustand fußbodenüberragend, im nicht genutzten Zustand fußbodenbündig. Einsatz in nass gepflegten Fußböden. Tubusabdeckung aus V2A.

Verp. Gewicht  
Stück kg/100 St. Art.-Nr.

1	59,000	7428141
---	--------	---------

€/St.

### Tubus mit Deckblech, mit Griffbügel, für Rahmenkassette und nivellierbare Kassette

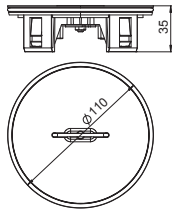

Typ

**TUK2 GV**

Zn Zinkdruckguss

N vernickelt

Höhenvariabler Leitungsauslass zum Einbau in Rahmenkassetten RKF sowie in nivellierbaren runden und quadratischen Kassetten RKFR und RKFN. Im genutzten Zustand fußbodenüberragend, im nicht genutzten Zustand fußbodenbündig. Einsatz in nass gepflegten Fußböden. Tubusabdeckung und Griffbügel aus V2A.

Verp. Gewicht  
Stück kg/100 St. Art.-Nr.

1	59,000	7428140
---	--------	---------

€/St.

### Tubus mit Bodenbelagausparung, mit Griffbügel, für Rahmenkassette und nivellierbare Kassette

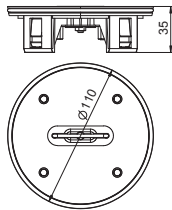
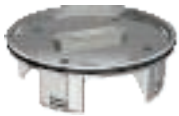

Typ

**TUK2 G4**

Zn Zinkdruckguss

N vernickelt

Höhenvariabler Leitungsauslass zum Einbau in Rahmenkassetten RKF sowie in nivellierbaren runden und quadratischen Kassetten RKFR und RKFN. Im genutzten Zustand fußbodenüberragend, im nicht genutzten Zustand fußbodenbündig. Einsatz in nass gepflegten Fußböden. Mit 4-mm-Bodenbelagausparung zur bauseitigen Auskleidung mit schnittfestem Bodenbelag, mit Griffbügel.

Verp. Gewicht  
Stück kg/100 St. Art.-Nr.

1	45,000	7428142
---	--------	---------

€/St.

### Runddichtung für Tubus

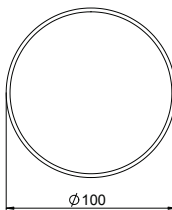

Typ

**RD2 TUK2**

EPDM Ethylen-Propylen-Dien-Kautschuk DIN 1629

Runddichtung für Tubus TUK2 - Ersatzteil.

Verp. Gewicht  
Stück kg/100 St. Art.-Nr.

1	0,200	7407098
---	-------	---------

€/St.

### Pflegemittel für Kassettdichtung und Tubusdichtung

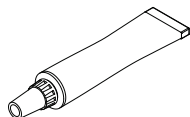

Typ

**PF-G**

PTFE Montagepaste auf Syntheseölbasis

Pflegemittel für Runddichtungen RD2, Flachdichtungen FD2.QNK und Tubusdichtung RD2TUK2.

Verp. Gewicht  
Stück kg/100 St. Art.-Nr.

1	0,800	7407110
---	-------	---------

€/St.

## Nivelliereinheit RKNEV2

Typ	Maß h mm	Verp. VPE	Gewicht kg/100 VPE	Art.-Nr.
<b>RK NEV2 110</b>	110	1	25,200	<b>7405815</b>
<b>RK NEV2 150</b>	150	1	30,000	<b>7405816</b>
<b>RK NEV2 190</b>	190	1	35,000	<b>7405817</b>
<b>RK NEV2 230</b>	230	1	40,000	<b>7405818</b>
<b>RK NEV2 270</b>	270	1	45,800	<b>7405819</b>

**St** Stahl

**G** galvanisch verzinkt

€/VPE

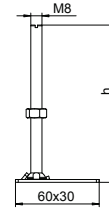

Zur fußbodenebenen Höheneinstellung der nivellierbaren Kassetteneinheiten und des estrichbündigen Kanalsystems OKB. Die VPE besteht aus 4 Nivelliereinheiten.

Maß "h" mm	RKN2, 20 mm mm	RKN2, 25 mm mm	RK(S+F)N2, 20 mm mm	RK(S+F)N2, 25 mm mm	RKR2, 20/25 mm mm	RK(S+F)R2, 20/25 mm mm	OKB mm
110	140 - 190	145 - 195	145 - 190	150 - 195	145 - 195	150 - 195	133 - 173
150	180 - 230	185 - 235	185 - 230	190 - 235	185 - 235	190 - 235	173 - 213
190	220 - 270	225 - 275	225 - 270	230 - 275	225 - 275	230 - 275	213 - 253
230	260 - 310	265 - 315	265 - 310	270 - 315	265 - 315	270 - 315	253 - 293
270	300 - 350	305 - 355	305 - 350	310 - 355	305 - 355	310 - 355	293 - 333

### Abmessungen

### Flachdichtung für quadratische nivellierbare Kassette NG4 und NG9

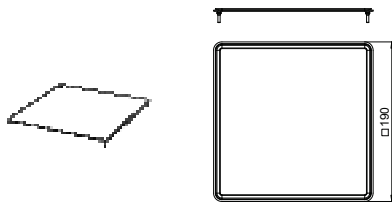

Typ	Verp. Stück	Gewicht kg/100 St.	Art.-Nr.
<b>FD 4 QNK2</b>	1	1,300	<b>7407107</b>
<b>FD 9 QNK2</b>	1	1,700	<b>7407109</b>

**EPDM** Ethylen-Propylen-Dien-Kautschuk DIN 1629

€/St.

Flachdichtung für nivellierbare quadratische Kassetten RKN2 und RKFN2 der Nenngrößen 4 und 9.

### Runddichtung für runde nivellierbare Kassette R4, R7 und R9

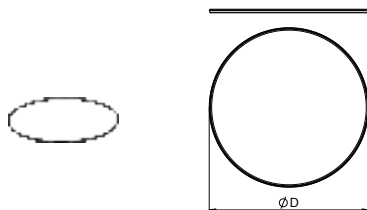

Typ	Verp. Stück	Gewicht kg/100 St.	Art.-Nr.
<b>RD R4 NK2</b>	1	1,300	<b>7407073</b>
<b>RD R7 NK2</b>	—	1,700	<b>7407074</b>
<b>RD R9 NK2</b>	—	1,500	<b>7407075</b>

**EPDM** Ethylen-Propylen-Dien-Kautschuk DIN 1629

€/St.

Runddichtung für nivellierbare runde Kassetten RKR2 und RKFR2 der Nenngrößen R4, R7 und R9.

### Montageschlüssel für Gewindehülse

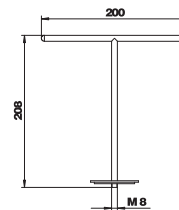

Typ	Verp. Stück	Gewicht kg/100 St.	Art.-Nr.
<b>WZ 1022</b>	1	21,350	<b>7408626</b>

€/St.

Zum Herausheben von Kassetten, die mit einer Gewindehülse ausgestattet sind.

### Gewindehülse für nivellierbare runde Schwerlast-Kassette

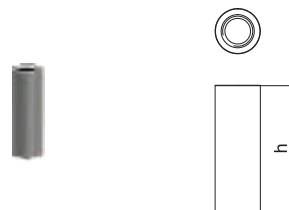

Typ	Bodenbelagdicke mm	Verp. Stück	Gewicht kg/100 St.	Art.-Nr.
<b>GH NR SL20</b>	20	1	1,350	<b>7406870</b>
<b>GH NR SL25</b>	25	1	1,610	<b>7406871</b>

**V2A** Edelstahl, rostfrei 1.4301

€/St.

Gewindehülsen für den nachträglichen Einbau in runde Schwerlast-Kassetten.

OBO Bettermann Vertrieb Deutschland GmbH & Co. KG  
Hüingser Ring 52  
58710 Menden  
DEUTSCHLAND

Kundenservice Deutschland  
Tel.: +49 23 73 89 - 20 00  
info@obo.de

[www.obo.de](http://www.obo.de)

---

**Building Connections**

